

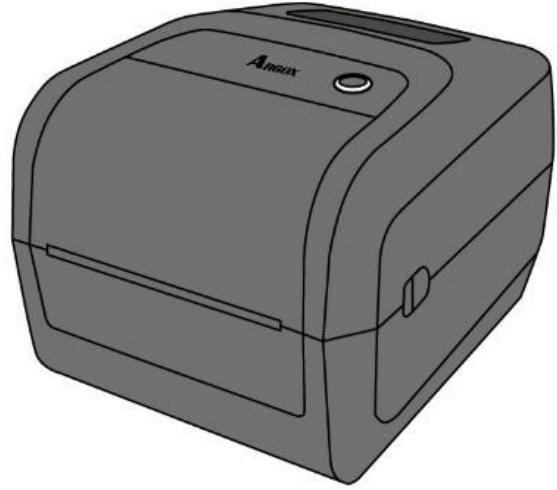

O4 Yazıcı Kullanıcı Kılavuzu

O4-250/O4-350



<http://www.argo.com>
service@argo.com

V1.2-11-12-2017

FCC ID

Bir ev ortamında bu ürün, kullanıcının yeterli tedbirleri almasını gerekli kılacak parazitlere neden olabilir.

FCC Uyarısı

Bu ekipman, test edilmiş ve FCC Kuralları bölüm 15 uyarınca bir Sınıf A dijital cihaza yönelik sınırlara uygun olduğu tespit edilmiştir. Bu sınırlar, ekipmanın bir şirket ortamında çalıştırıldığında meydana gelebilecek zararlı parazite karşı makul bir koruma sağlamak üzere tasarlanmıştır. Bu ekipman, radyo frekansı enerjisi üretmektedir, kullanılmaktadır ve yayabilmektedir, ve bu kılavuzda yer alan talimatlara uygun olarak kurulmaması ve kullanılmaması halinde, telsiz iletişimlerinde zararlı parazitlere neden olabilir. Bu ekipmanın bir konut bölgesinde kullanılması, kullanıcının masrafları kendisine ait olacak şekilde paraziti düzeltmesinin gerekli olabileceği zararlı bir parazitin meydana gelmesine neden olabilir.

Opsiyonel RF Modülüne İlişkin FCC Beyanı

Bu cihaz, kontrolsüz bir ortam için belirlenmiş olan RF radyasyonuna maruz kalma sınırlarına uygundur.

Bu verici için kullanılan anten, tüm insanlardan en az 20 cm uzaklığa yerleştirilmelidir ve bir başka anten veya verici ile birlikte yerleştirilmemeli veya çalıştırılmamalıdır.

Bluetooth/Kablosuz LAN İletişimi

Uyum Beyanı

Bu ürünün, ülkenizdeki veya bölgenizdeki ilgili telsiz paraziti yönetmeliklerine uyumlu olduğu onaylanmıştır. Uyumun devam etmesini sağlamak üzere, aşağıda belirtilenleri yapmayınız:

- Bu ürünü sökmeyiniz veya deęiřtirmeyiniz.
- Bu ürünün üzerinde bulunan sertifika etiketini (seri numarası mührü) çıkartmayınız.

Bu ürünün mikrodalga ve/veya dięer Kablosuz LAN ekipmanlarının yanında veya statik elektrik ya da telsiz parazitinin bulunduęu yerlerde kullanılması, iletiřim mesafesini kısaltabilir veya iletiřimi devre dıřı bırakabilir.

UYARI

Uyumdan sorumlu tarafça onaylanmayan deęiřiklikler veya modifikasyonlar, kullanıcının ekipmanı çalıřtırma yetkisini geçersiz kılabilir.

(sadece ABD için)

Sorumluluk Reddi

Argox Corporation, şirketin yayınlamış olduđu teknik özelliklerin ve kılavuzların doğru olmasını sağlayacak tedbirleri almaktadır, ancak hatalar meydana gelebilir. Argox, söz konusu hataları düzeltme hakkını saklı tutmaktadır ve bu hatalar neticesinde ortaya çıkabilecek yükümlülükleri reddetmektedir. Söz konusu hasarların meydana gelme olasılığı konusunda Argox'a bilgi verilmiş olsa dahi Argox veya ürünün (donanım ve yazılım dahil) oluşturulması, üretimi veya teslimatında yer alan herhangi bir kişi, bu ürünün kullanımından veya kullanımının ya da kullanılmamasının sonucundan ortaya çıkan her türlü hasardan (sınırlı kalmamak kaydıyla ticari kar kaybı, iş kesintisi, ticari bilgi kaydı veya diğerk maddi zararlardan kaynaklı hasarlar) yükümlü olmayacaktır.

İkaz

Uyumdan sorumlu tarafça onaylanmayan değışiklikler veya modifikasyonlar, kullanıcının ekipmanı çalıştırma yetkisini geçersiz kılabilir.

İçindekiler

1	Giriş	1
1.1	Özellikler	1
1.2	Paket İçeriği.....	2
1.3	Yazıcınızı tanıyın	3
1.3.1	Perspektif görünüm.....	3
1.3.2	Arkadan görünüm	4
1.3.3	İç görünüm I.....	5
1.3.4	İç görünüm II.....	6
1.4	Yazıcı ışıkları	7
1.4.1	Durum ışıkları	7
1.4.2	Sistem modu	10
2	Başlangıç.....	11
2.1	Güç kablosunu takma	11
2.2	Yazıcıyı çalıştırma/kapatma.....	12
2.2.1	Yazıcınızı çalıştırma	12
2.2.2	Yazıcınızı kapatma	12
2.3	Etiket Takma.....	13
2.3.1	Etiketi Hazırlama	13
2.3.2	Bir etiket rulosu yerleştirme	14
2.3.3	Etiket beslemesini test etme	17
2.4	Etiket tipleri.....	18
2.5	Ribon Rulosunu Yerleştirme	20
3	Yazıcıyı kullanma	23
3.1	Etiket Kalibrasyonu ve Konfigürasyonu Yazdırma	23
3.2	Otomatik Sınama.....	24
3.3	Yazıcınızı sıfırlama	28
3.4	Etiket algılama	29
3.4.1	Aktarıcı sensör.....	29
3.4.2	Yansıtıcı sensör.....	30
3.5	İletişim	31
3.5.1	Arayüzler ve Gereksinimler	31
3.6	Sürücü kurulumu	33
3.6.1	Bir Tak-Çalıştır yazıcı sürücüsünü kurma (sadece USB için).....	34
3.6.2	Bir Yazıcı Sürücüsü Kurma (USB dışındaki arayüzler için).....	40
4	Bakım	46
4.1	Temizlik	46

4.1.1	Yazıcı Kafası	46
4.1.2	Etiket kasası.....	47
4.1.3	Sensör.....	47
4.1.4	Merdane	48
5	Sorun Giderme	49
5.1	Yazıcı sorunları	49
5.2	Etiket sorunları	50
5.3	Ribon Sorunları	52
5.4	Diğer sorunlar.....	53
6	Özellikler	54
6.1	Yazıcı.....	54
6.2	Etiket.....	56
6.3	Elektrik ve işletim ortamı	57
6.4	Fiziksel boyut	57
6.5	Fontlar, Barkodlar ve Grafik Özellikleri	58
6.6	Bluetooth.....	61
6.7	Ethernet.....	61
6.8	Arayüzler.....	62
6.8.1	USB.....	62
6.8.2	Ethernet	63
6.8.3	RS-232C.....	64

1 Giriş

Bir Argox O4 Serisi endüstriyel barkod yazıcısı satın aldığınız için teşekkür ederiz. Bu kılavuz, yazıcınızı nasıl kuracağınız ve çalıştıracağınız, nasıl etiket ve ribon takabileceğiniz ve yaygın sorunları nasıl çözebileceğiniz konusunda bilgiler vermektedir. Çizimler, yazıcıyı hızlı bir şekilde öğrenmenize yardımcı olmak üzere sunulmuştur.

1.1 Özellikler

- **Çeşitli Bağlantı Seçenekleri:** Ethernet, çift USB ana makine, USB cihazı.
- **Kolay İşletim:** kolay kontrol için yeni buton tasarımı.
- **Yüksek Yazdırma Hızı:** O4 modeli için max. 7 inç/saniye.
- **Kablosuz LAN Bağlantısı:** Bluetooth ile bir Kablosuz LAN yazdırma ortamı oluşturur.
- **Harici Bellek:** Ekstra USB portu, depolama için bir USB flash sürücüsü kullanmanıza izin verir.

1.2 Paket İçeriği

Aşağıda belirtilen tüm parçaların paketinizin içerisinde yer aldığından emin olunuz.



ARGOX04 Yazıcı

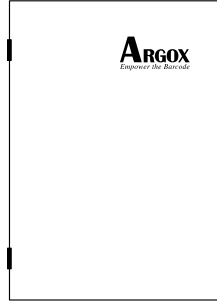

Hızlı Kurulum Kılavuzu

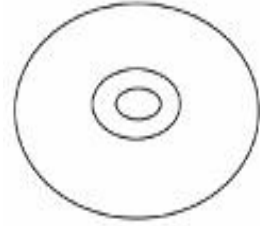

DVD

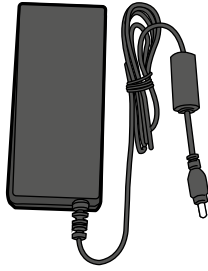

Güç Kaynağı



AC Güç Kablosu



USB Kablosu

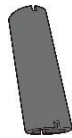

Ribon (0.5 inç)

Yazıcıyı aldığınızda, paketini hemen açınız ve sevkiyat sırasında hasar görüp görmediğini kontrol ediniz. Herhangi bir hasar görmeniz durumunda, nakliye şirketi ile iletişime geçiniz ve bir hak talebinde bulununuz. Argox, sevkiyat sırasında meydana gelen hasarlardan sorumlu değildir. Nakliye şirketinin incelemesi için tüm paket materyallerini saklayınız.



Not Bir parçanın eksik olması halinde yerel satıcınız ile görüşünüz.

1.3 Yazıcınızı tanıyın

1.3.1 Perspektif görünüm

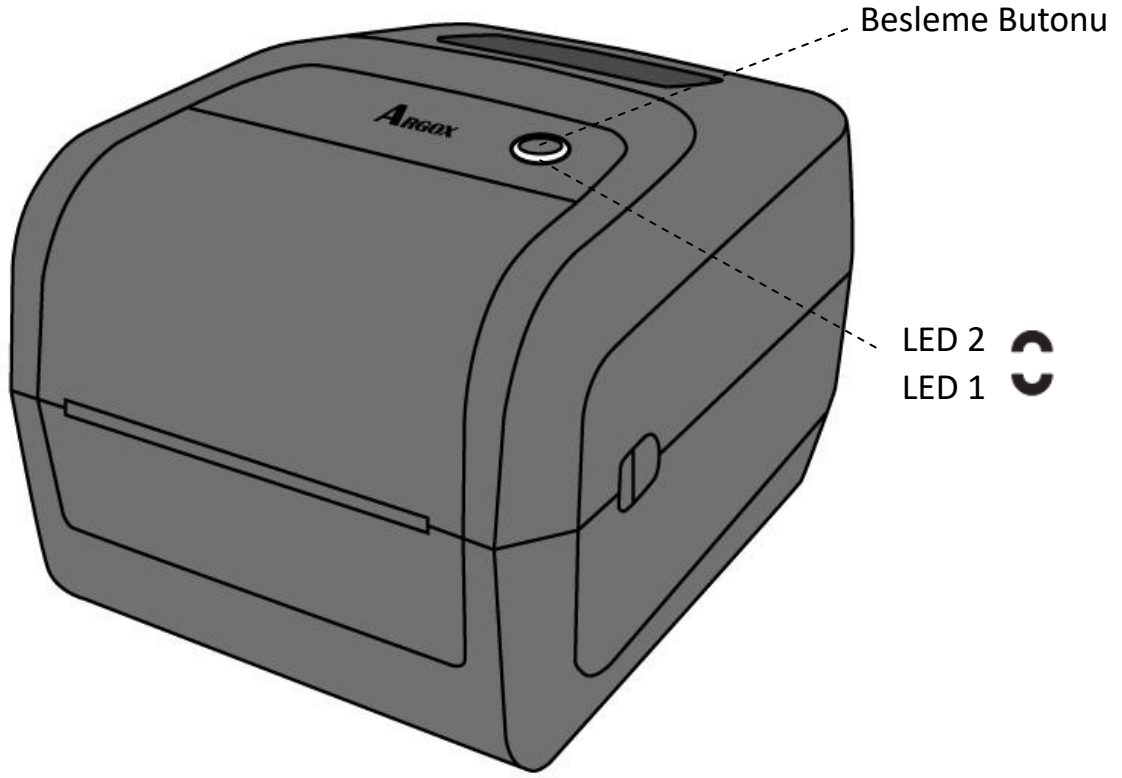

1.3.2 Arkadan görünüm

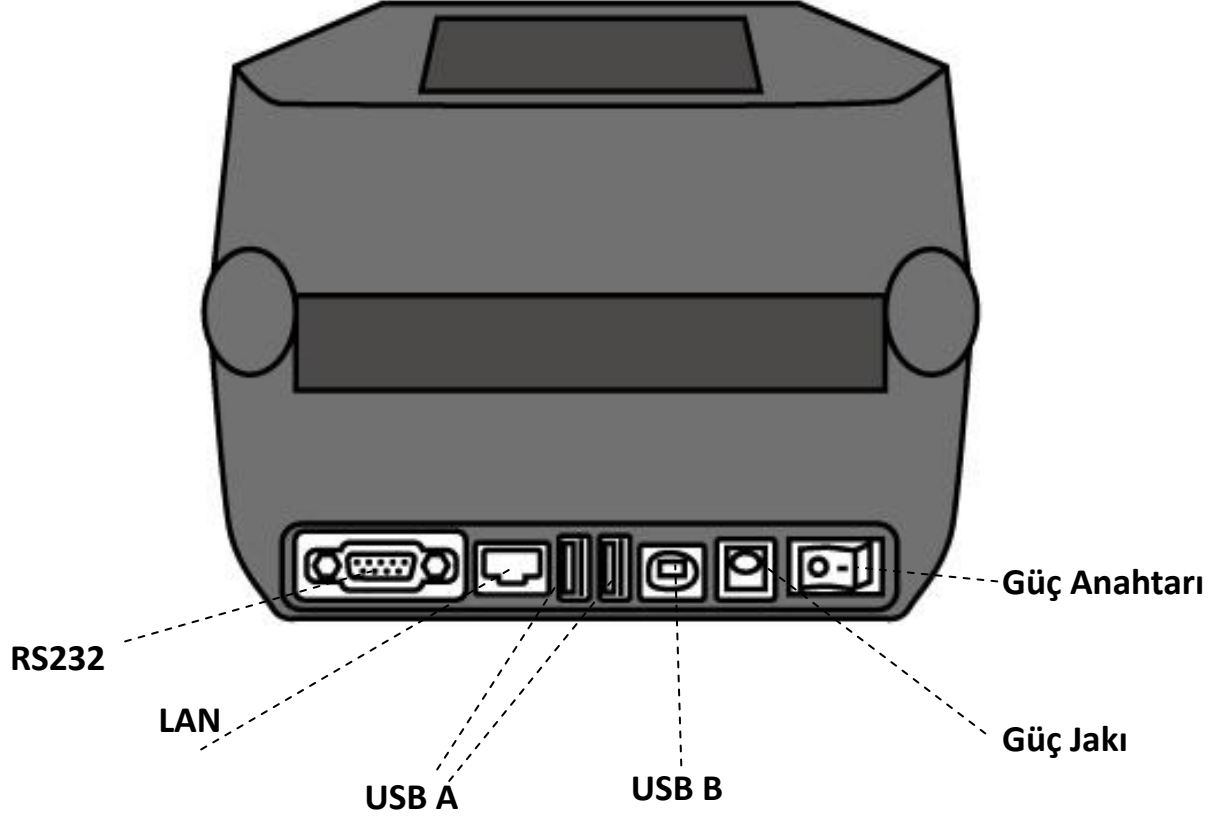

İkaz Yaralanmayı önlemek için, Üst Kapağı açarken veya kapatırken parmağınızı Kağıt Yuvasına sıkıştırmamaya dikkat ediniz.

1.3.3 İç görünüm I

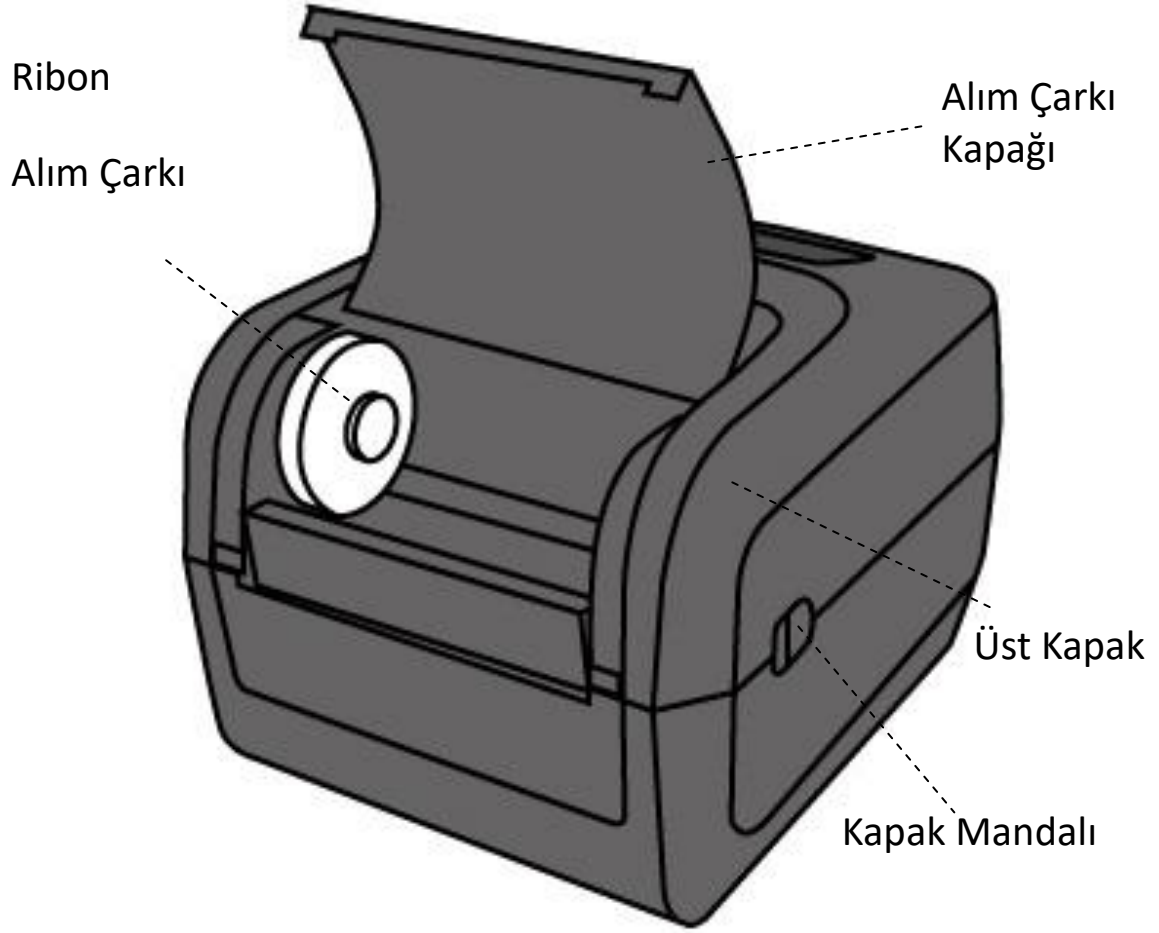

1.3.4 İç görünüm II

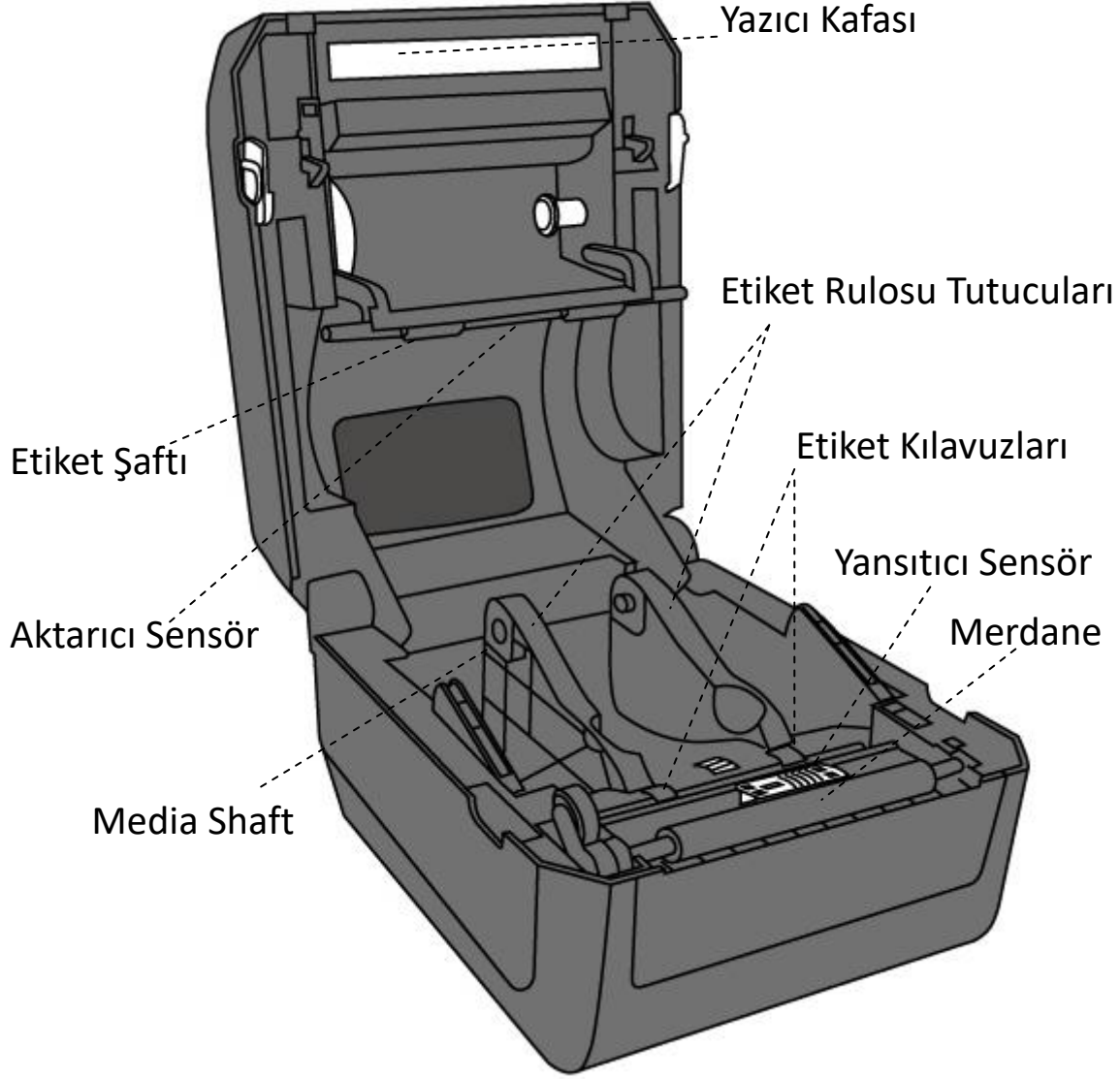

Uyarı Yazıcı kafası, yazdırma sırasında oldukça sıcak olur. Yazdırmanın ardından direkt olarak yazıcı kafasına veya etrafına dokunmayınız. Bunu yapmanız halinde yanabilirsiniz.

1.4 Yazıcı ışıkları

Yazıcının durumunu gösteren iki adet LED ışık bulunmaktadır.

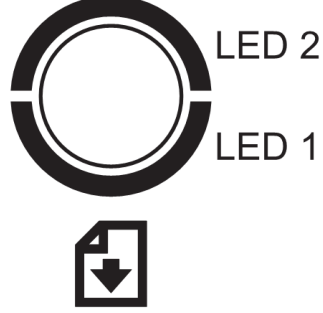











1.4.1 Durum ışıkları

Durum ışıkları, yazıcının durumunu kontrol etmenize yardımcı olur. Aşağıda yer alan tablolar, durum ışıklarının yanıp sönme hızını ve bunların belirttiği durumları göstermektedir.

Sembol	Yanıp Sönme Hızı	Yanıp Sönme Aralığı
	-	-
	Yavaş	0.8 Saniye
	Hızlı	0.2 Saniye

Sembol	Yanıp Sönme Aralığı
	LED 2 + LED 1 Farklı zamanlarda Yanıp Sönme Aralığı
	LED 2 + LED 1 Aynı anda Yanıp Sönme Aralığı

Yanıp sönme biçimi	LED 2	LED 1	Açıklama
	Yeşil	Yeşil	Yazıcı, yazdırmaya hazırdır.
	Yeşil	Yeşil	Duraklatılmıştır.
	Yeşil	Yeşil	Yazıcı, veri iletiyordur.
	Yeşil	Yeşil	TPH yüksek sıcaklık.
	Yeşil	Yeşil	Yazıcı, flash veya USB belleğe veri yazmaktadır. USB Bellek başlatılmaktadır.
	Kehribar	Kehribar	Kağıt sıkışması. Yazdırma verileri yazıcıya gönderildiğinde kağıt bitmiş durumdadır. Kağıt bitmiştir.
	Kehribar	Kehribar	Ribon bitmiştir veya ribon hatası. (termal transfer modelleri için)
	Kırmızı	Kırmızı	H/W Hatası Yazıcı kafası arıza yapmıştır. İletişim hatası (RS-232C). Kesici hatası (opsiyonel kesicide). RTC pilinin gücü azalmıştır. (Yazıcınızda yerleşik bir RTC varsa)
	Kırmızı	Kırmızı	Komut hatası Yedekleme için bir EEPROM düzgün olarak okunamamakta veya yazılamamaktadır. Eski bir adresten bir komut alınmıştır. Kelime verilerine, kelime verilerinin dışında bir yerden erişilmiştir. Uzun kelime verilerine, uzun kelime verilerinin dışında bir yerden erişilmiştir.

				Komut hatası.
	Kırmızı	Kırmızı	Yazıcı kafası açık	Yazıcı çalıştırıldığında yazdırma modülü açıktır. Yazdırma sırasında kapak (Termal Kafa) açılma hatası.
	Kırmızı	Kırmızı	USB r/w hatası	İşlemci devre kartı üzerinde Flash ROM hatası veya USB bellek hatası. USB belleğini biçimlendirirken bir silme hatası meydana gelmiştir. Yetersiz USB belleği nedeniyle dosyalar kaydedilememektedir.

1.4.2 Sistem modu

Sistem modu, durum ışığı renk kombinasyonlarından oluşmaktadır. Seçmeniz ve çalıştırmanız için bir komut listesi içerir.

Sistem moduna girip komutu çalıştırmak için şunları yapınız:

1. Yazıcıyı kapatınız.
2. **FEED** butonunu basılı tutarak yazıcıyı çalıştırınız.
3. Her iki durum ışığı da birkaç saniye süresince sabit olarak turuncu renkte yanar. Ardından, kısa bir süreliğine yeşil olurlar ve daha sonrasında diğer renklere dönerler.
4. Durum ışıkları ihtiyaç duyduğunuz renk kombinasyonunu gösterdiğinde **FEED** butonunu hemen bırakınız.
5. Komutu çalıştırmak için **FEED** butonuna basınız.

Aşağıda yer alan tablo, sistem modunun komut listesini göstermektedir.

LED 2	LED 1	Komut
Kırmızı	Yeşil	Aktarıcı Sensör Kalibrasyonu (Bölüm 3.1)
Turuncu	Yeşil	Yansıtıcı Sensör Kalibrasyonu (Bölüm 3.1)
Kırmızı	Kırmızı	Yazıcınızı Sıfırlama (Bölüm 3.3)
Turuncu	Kırmızı	Rezerve
Yeşil	Kırmızı	RTC Pili Şarjını Kontrol Etmeyi Devre Dışı Bırakma
Kırmızı	Turuncu	Rezerve
Yeşil	Turuncu	Oto Sınama (Bölüm 3.2)

2 Bařlangıç

Bu bölüm, yazıcınızın nasıl kurulacağını anlatmaktadır.



İkaz: Su veya bir başka sıvının sıçrama tehlikesinin bulunduğu yerlerde yazıcınızı kullanmayınız.



İkaz: Yazıcınızı düşürmeyiniz veya neme, titreşime ya da darbeye maruz kalabileceği bir yere yerleřtirmeyiniz.

2.1 Güç kablosunu takma

1. Güç anahtarının **OFF** konumunda olduğunda emin olunuz.
2. Güç kablosunun konektörünü, yazıcının güç jakına takınız.
3. AC güç kablosunu, güç kaynağına takınız.
4. AC güç kablosunun diğeri ucunu duvardaki prize takınız.

Önemli Sadece kullanıcı talimatlarında belirtilen güç kaynaklarını kullanınız.

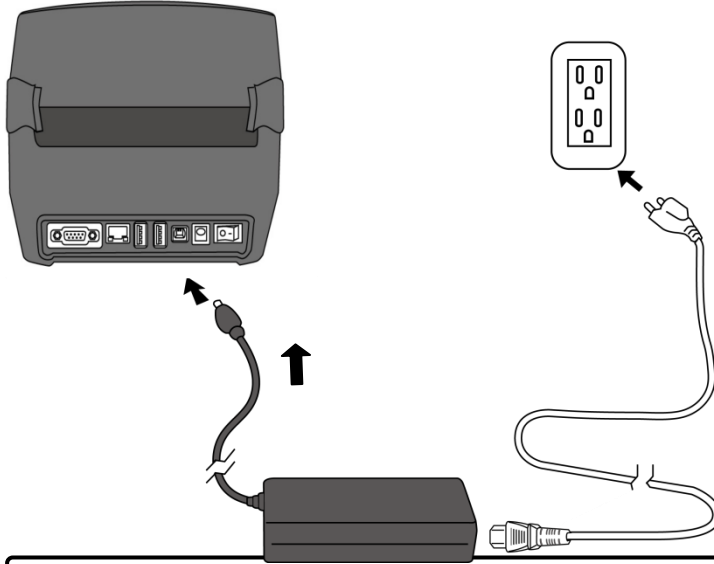

Uyarı: AC güç kablosunu ıslak ellerle takmayınız veya yazıcı ya da güç kaynağını, ıslanabilecek bir alanda çalıştırmayınız. Bu eylemler neticesinde ciddi yaralanmalar meydana gelebilir!

2.2 Yazıcıyı alıřtırma/kapatma

Yazıcınız bir ana makineye (bir bilgisayara) takılı olduėunda, ana makineyi amadan nce yazıcıyı alıřtırmanız ve yazıcıyı kapatmadan nce ana makineyi kapatmanız daha iyi olacaktır.

2.2.1 Yazıcınızı alıřtırma

1. Yazıcınızı alıřtırmak iin, ařaėıda gsterildiėi řekilde **G Anahtarını** aınız. "I", **ON** pozisyonudur.

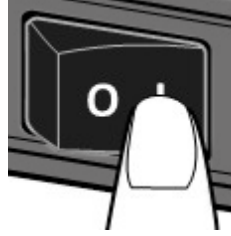

2. Her iki durum iřıėı da birkaç saniye sresince sabit olarak turuncu renkte yanar ve ardından sabit yeřile dner.



Not: Yazıcıyı alıřtırmadan nce yazıcıyı internete baėlarsanız veya bir USB srcs yerleřtirirseniz, yazıcınızın alıřtıktan sonra evrimii moda gemesi daha uzun srecekler.

2.2.2 Yazıcınızı kapatma

1. Yazıcıyı kapatmadan nce LED'in sabit yeřil olduėundan emin olunuz.
2. Yazıcınızı kapatmak iin, ařaėıda gsterildiėi řekilde **G Anahtarını** kapatınız. "O", **OFF** pozisyonudur.

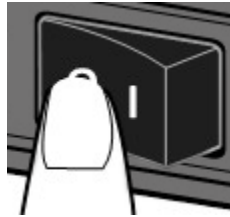

İkaz: Veri iletimi sırasında yazıcınızı kapatmayınız.

2.3 Etiket Takma

Çeřitli tiplerde ve boylarda etiket rulosu bulunmaktadırdır. İhtiyacınızı karřılayan etiket tipini yükleyiniz.

2.3.1 Etiketi Hazırlama

İçe sarılı ve dıřa sarılı etiket ruloları, yazıcıya aynı řekilde yüklenir. Etiket rulosunun sevkiyat, kullanım veya depolama sırasında kirlenmesi halinde, etiketin dıř kısmını çıkartınız. Yapıřkan ve kirli etiketin, yazıcı kafası ve merdane arasında sürüklenmesini önlemeye yardımcı olur.

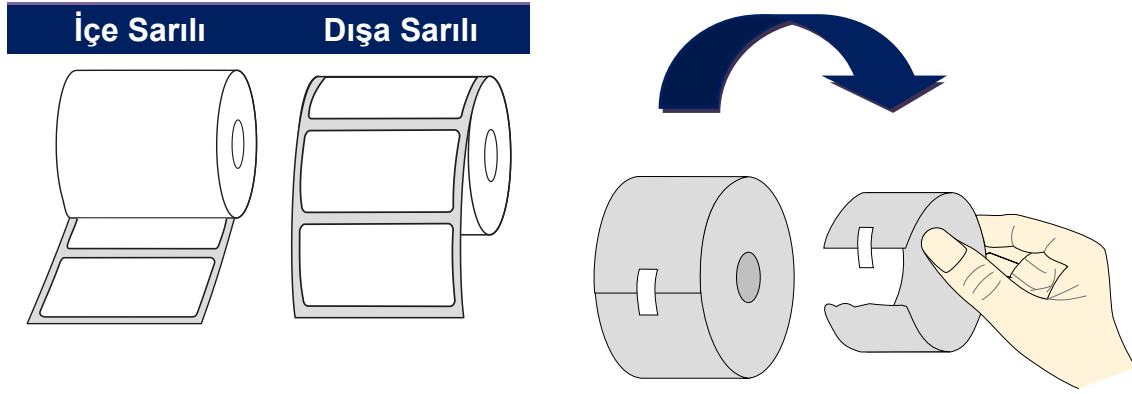

2.3.2 Bir etiket rulosu yerleřtirme

1. Yazıcının üst kapađını amak iin kafa mandalını ekiniz.



2. **Etiket Rulosu Tutucularını** dıřarı dođru ekiniz ve ardından etiket rulosunu tutucuların arasına yerleřtiriniz. Yazdırılacak tarafın ste baktıđından ve etiket rulosunun tutucular tarafından sıkı bir řekilde tutulduđundan emin olunuz.

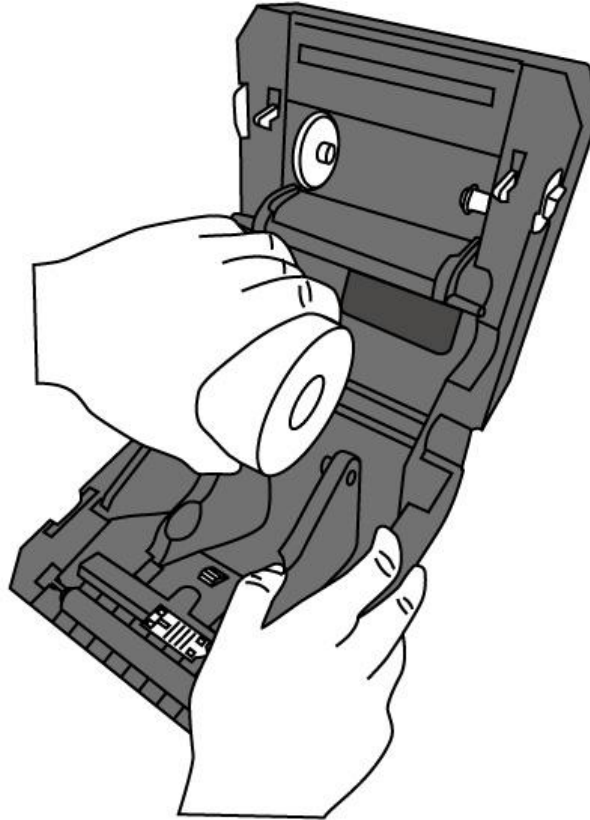

3. Yazıcıdan tamamen ıkana kadar etiketi ekiniz. etiketi, etiket kılavuzlarının altından geeriniz.

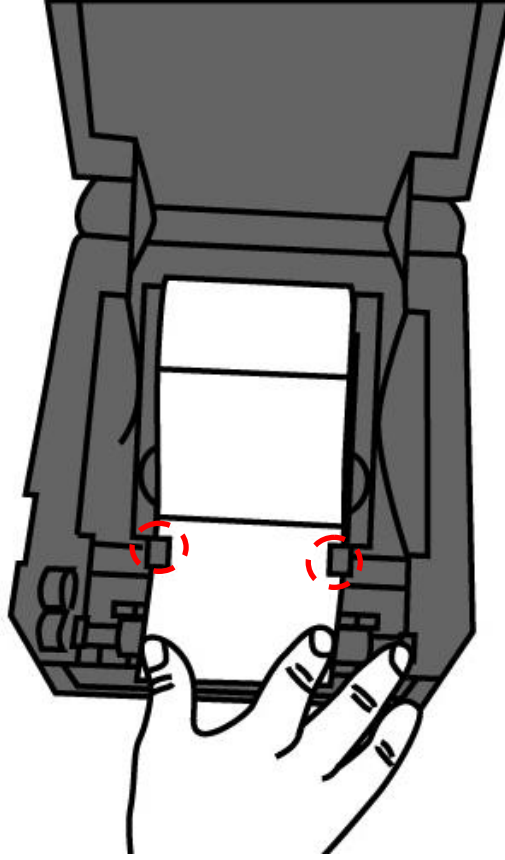

4. Her iki tarafta st kapađı kapatınız.

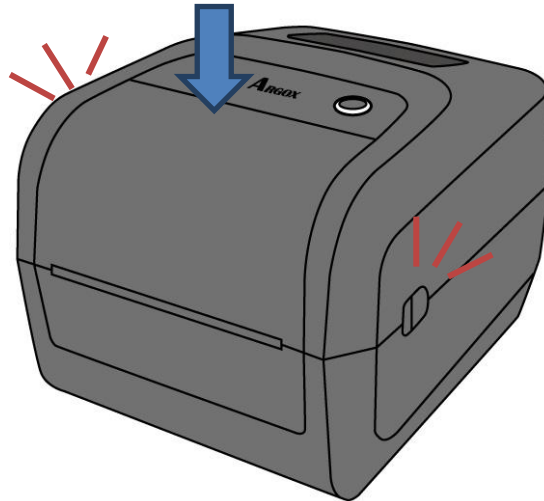

Daha Fazla İnanlık

Genelde aynı genişlikte etiket veya kıvrımlı etiket kullanıyorsanız, aynı etiket kılavuzunun genişliğine ayarlamak için "Etiket Rulosu Tutacağı Çarkını" döndürünüz.

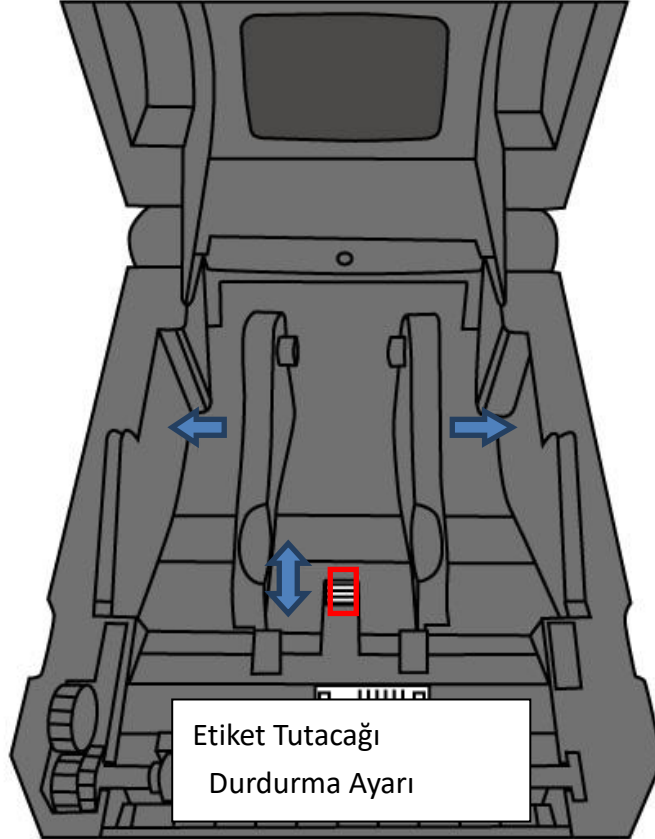

2.3.3 Etiket beslemesini test etme

1. Yazıcıyı alıřtırınız ve bir etiket beslemek iin **FEED** butonuna basınız.

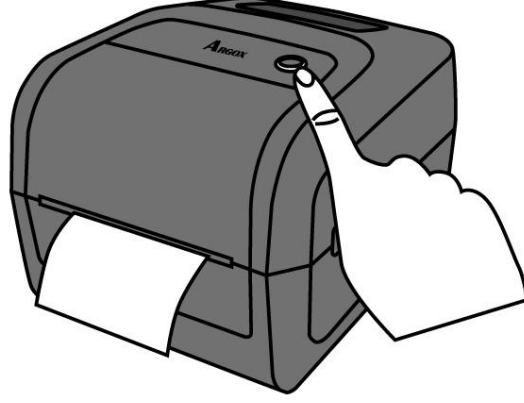



2. Etiket ieviriniz ve st kapađın kenarı boyunca yırtınız.

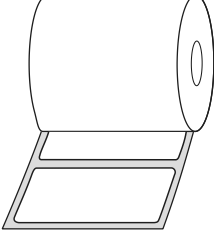
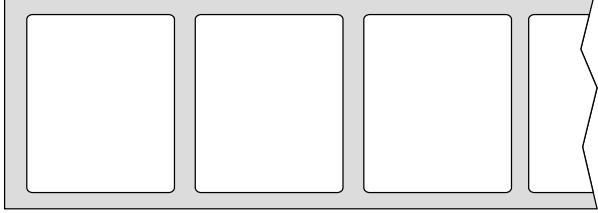
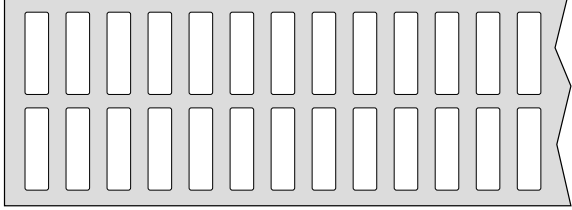
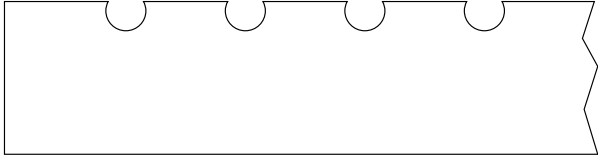

2.4 Etiket tipleri

Yazıcınız, ara boşluklu etiket, sürekli form ve kıvrımlı kağıt başta olmak üzere çeşitli etiket tiplerini desteklemektedir. Aşağıda yer alan tablo, bunlar hakkında bilgi vermektedir.

Etiket Tipi	Görünümü	Açıklama
Ara boşluklu Etiket		<p>Ara boşluklu etiket, barkod yazdırmada genel olarak kullanılan bir kağıt tipidir. Yapışkanlı etiketler ve yapışkansız etiketler kağıt, kumaş veya kalın kağıt gibi çeşitli materyallerden üretilirler ve boşluklar, delikler, çentikler veya siyah işaretlerle birbirlerinden ayrılırlar. Pek çok etiket astarlı olarak kendinden yapışkanlıyken, bazılarında ise astar bulunmamaktadır.</p>
		
		
		
		

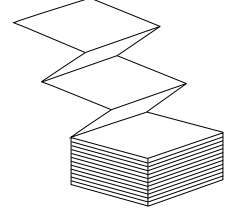
Etiket Tipi	Görünümü	Açıklama
		
Kıvrımlı Kağıt		<p>Kıvrımlı kağıt bir süreklı formdur, ancak etiketlerin katlar halinde ayrılmıř olması nedeniyle süreksiz form olarak kullanılabilir. Bazı kıvrımlı kağıtların aynı zamanda siyah işaretleri veya astarları bulunmaktadır.</p>

2.5 Ribon Rulosunu Yerleřtirme

1. Yazıcının üst kapađını açınız.



2. Ruloyu yerleřtirmek için ařađıda belirtilen adımları takip ediniz:

- Teslimat rulosunu yerleřtirmek için, boruyu sađ tarafa yerleřtiriniz ve ruloyu teslimat arkının üzerine bastırınız, ardından entiđin sol tarafını soldaki alım arkıyla hizalayınız.

Teslimat arkı

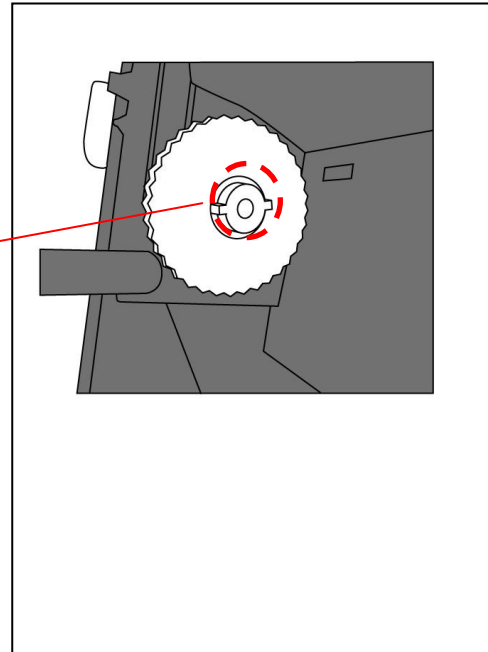
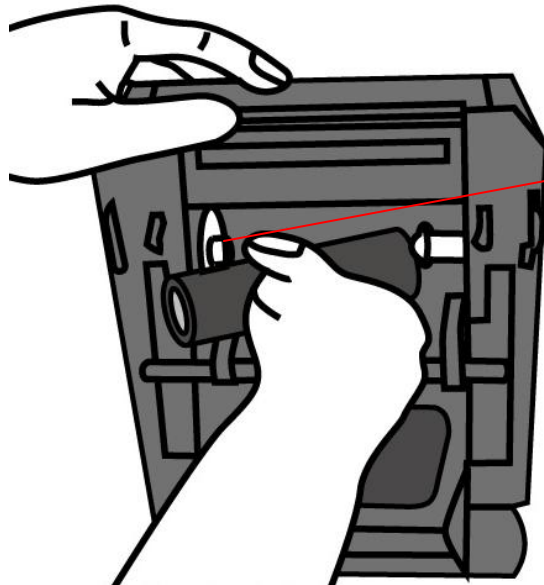

- Alım-teslimat kapađını aınız. Alım rulosunu yerleřtirmek iin, boruyu sađ tarafa yerleřtiriniz ve ruloyu alım arkının zerine bastırınız, ardından rulonun sol tarafını soldaki alım arkının soluna yerleřtiriniz.

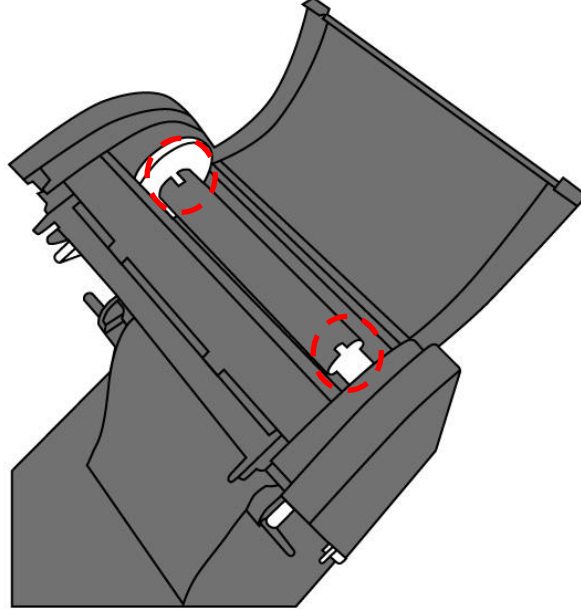

Not Hem teslimat hem de alım rulosunun entiklerle dođru olarak eřleřtiđinden emin olunuz. Bir "klik" sesi duyana kadar rulonun arkla dndrlmesi, rulonun entiđe oturmasına yardımcı olur.

3. Ribonu teslimat rulosundan ıkartınız ve alım rulosunun zerine bantlayınız.

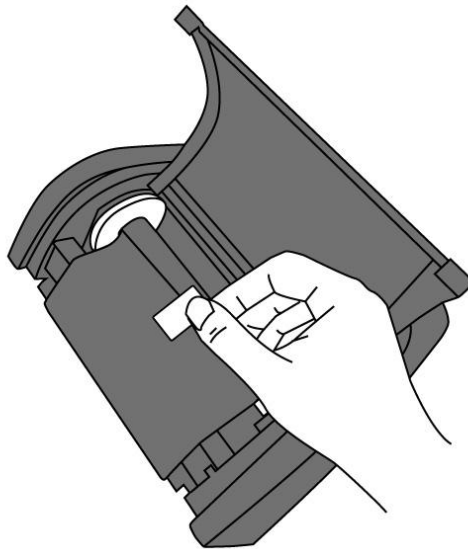

4. Ribonu dzleřtirmek ve kırıřıklıęını azaltmak iin **Alım arkını** dndrnz.

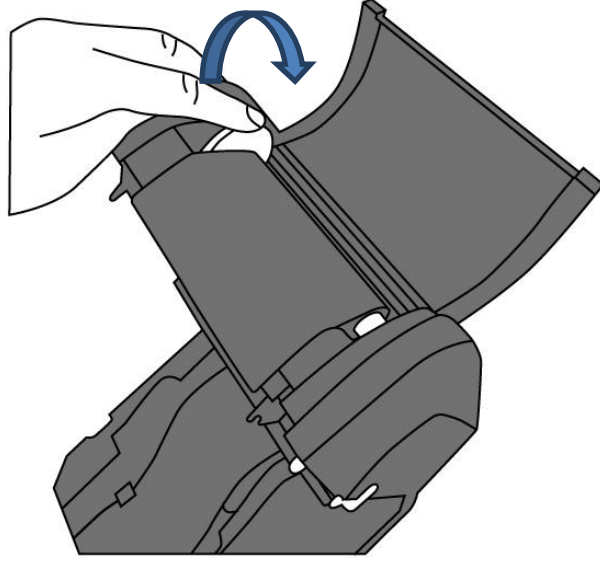

5. Yazıcı modln kapatınız bir "klik" sesi duyana kadar her iki taraftan sıkıca bastırınız.



Not Tedarik arkı iin, ribonun sarılma yn kaplı taraf ie gelecek (CSI) veya kaplı taraf dıřa gelecek (CSO) řekildedir; alım arkı iin sarım yn CSO olmalıdır.

3 Yazıcıyı kullanma

Bu bölüm, yazıcı operasyonu hakkında bilgiler içermektedir.

3.1 Etiket Kalibrasyonu ve Konfigürasyonu Yazdırma

Yazdırma işlerinize başlamadan önce yazıcınızın düzgün bir şekilde çalışmasını istersiniz. Bunu yapabilmek için, etiket sensörünü kalibre etmeniz gerekmektedir. Yazıcılar, aktarıcı ve yansıtıcı sensör kalibrasyonu sağlar. Bunları kullanmak için aşağıda belirtilen adımları takip ediniz.

1. Etiket düzgün olarak yüklendiğinden, yazdırma modülünün kapalı olduğundan ve yazıcının güç anahtarının **OFF** pozisyonunda olduğundan emin olunuz.
2. **FEED** butonunu basılı tutarak yazıcıyı çalıştırınız.
3. Her iki durum ışığı da birkaç saniye süresince sabit olarak turuncu renkte yanar. Ardından, kısa bir süreliğine yeşil olurlar ve daha sonrasında diğer renklere dönerler. Sensörü seçmek için aşağıda belirtilenlerden birini yapınız:
 - Aktarıcı sensörü kalibre etmek istiyorsanız, LED 2 kırmızı renge ve LED 1 yeşil renge döndüğünde **FEED** butonunu hemen bırakınız.
 - Yansıtıcı sensörü kalibre etmek istiyorsanız, LED 2 turuncu renge ve LED 1 yeşil renge döndüğünde **FEED** butonunu hemen bırakınız.
4. **FEED** butonuna basınız. Etiket kalibrasyonu, yazıcının 3-4 etiket besleyip durmasının ardından tamamlanır.

3.2 Otomatik Sınama

Yazıcı, mevcut ayarları anlamanıza yardımcı olmak üzere bir konfigürasyon etiketi yazdırmak için oto sınama yapabilir.

1. Yazıcıyı kapatınız.
2. **FEED** butonunu basılı tutarak yazıcıyı çalıştırınız.
3. Her iki durum ışığı da birkaç saniye süresince sabit olarak turuncu renkte yanar. Ardından, kısa bir süreliğine yeşil olurlar ve daha sonrasında diğer renklere dönerler. LED 2 yeşil renge ve LED 1 turuncu renge döndüğünde **FEED** butonunu hemen bırakınız.
4. Bir konfigürasyon etiketi yazdırmak için **FEED** butonuna basınız.

Konfigürasyon etiketiniz şuna benzemelidir:

PPLZ

```

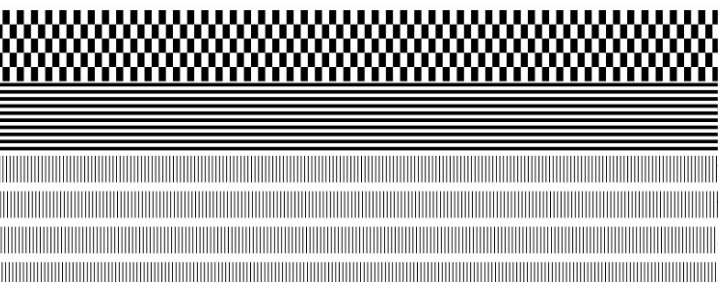
LABEL PRINTER WITH FIRMWARE
04-250-V01.02 20170502 PPLZ _____ 1
STANDARD RAM : 32M BYTES _____ 2
AVAILABLE RAM : 3676K BYTES _____ 3
FLASH TYPE : ON BOARD 16M BYTES _____ 4
AVAILABLE FLASH : 8528K BYTES _____ 5
NO. OF DL SOFT FONTS(FLASH) : 0 _____ 6
NO. OF DL SOFT FONTS(RAM) : 0 _____ 7
NO. OF DL SOFT FONTS(HOST) : 0 _____ 8
H. POSITION ADJUST.: 001A _____ 9
SEE-THRU-2 SENSOR _____ 10
REF: 0162 SEE2: 0037 _____ 11
RTC TIME: 1/1/0(2:3:37) _____ 12
MAX LABEL HEIGHT: 98 INCHES _____ 13
PRINT WIDTH: 812 DOTS _____ 14
LAB LEN(TOP TO TOP): 78mm _____ 15
SPEED: 3 IPS _____ 16
ABS. DARKNESS: 16 _____ 17
TRIM. DARKNESS: 0 _____ 18
THERMAL TRANSFER _____ 19
PRINT LENGTH: 38M _____ 20
CUT COUNT:0 _____ 21
RS232: 9600, 8, N, 1P, XON/XOFF _____ 22
CARET CONTROL CHAR : <^> 5EH _____ 23
DELIMITER CONTROL CHAR : <.> 2CH _____ 24
TILDE CONTROL CHAR : <~> 7EH _____ 25
CODE PAGE : USA1 _____ 26
MEDIA : CONTINUOUS _____ 27
CALIBRATION MODE: INTELLI PRINT _____ 28
REPRINT AFTER ERROR : ENABLED _____ 29
BACKFEED DISABLED _____ 30
CUTTER DISABLED _____ 31
PEELER DISABLED _____ 32
CUTTER/PEELER OFFSET: 0 <+-0.01mm> _____ 33
IP ADDRESS: 0.0.0.0 _____ 34
SUBNET MASK: 0.0.0.0 _____ 35
GATEWAY: 0.0.0.0 _____ 36
MAC ADDRESS: 00-00-00-00-00-00 _____ 37
DHCP: ENABLED _____ 38
DHCP CLIENT ID: FFFFFFFFFFFFFFFF _____ 39
                    FFFFFFFFFFFFFFFF
DHCP HOST NAME: _____ 40
SNMP: ENABLED _____ 41
SOCKET COMM.: ENABLED _____ 42
SOCKET PORT: 9100 _____ 43
IPV6 MODE: MANUAL _____ 44
IPV6 TYPE: NONE _____ 44
IPV6 ADDRESS: 0000:0000:0000:0000: _____ 45
                    0000:0000:0000:0000
LINK LOCAL : 0000:0000:0000:0000: _____ 46
                    0000:0000:0000:0000
PRODUCT SN: 00000000001 _____ 47
USB SN: 00000000001 _____ 48
CG ENABLED _____ 49
ot(0,0)<0.1dot,0.01mm> _____ 50
rm(0,0)<1+ 0-,0.01mm> _____ 51
sm(0,0)<1+ 0-,0.01mm> _____ 52
rv(243,176,67)<0.01u><P> _____ 53
sv(291,144,146)<0.01u><P> _____ 54
bv(312,42,270)<0.01u><P> _____ 55
rso(0)<0.01mm> _____ 56
sso(-130)<0.01mm> _____ 57
sagc(237)<0.01u><P> _____ 58
THIS IS FONT A. 0123ABCabc _____ 59
THIS IS FONT B. 0123ABCabc _____ 60
THIS IS FONT C. 0123ABCabc _____ 61
THIS IS FONT D. 0123ABCabc _____ 62
THIS IS FONT E. 0123ABCabc _____ 63
THIS IS FONT F. 0123ABCabc _____ 64
THIS IS FONT G. _____ 65
THIS IS FONT H. 0123ABC _____ 66
This Is Font CG Triumv Bd Condensed. _____ 67

_____ 68
_____ 69
_____ 70
_____ 71
_____ 72
_____ 73

```

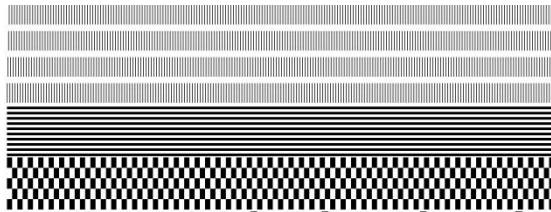
PPLA



R8/E94/PC/PCA/PCB/LG/

Courier Fonts:

ASD Smooth font (18 points) - 12

ASD Smooth font (14 points) - 123456789

ASD Smooth font (12 points) - 123456789 ABCa

ASD Smooth font (10 points) - 123456789 ABCabcXyz

ASD Smooth font (8 points) - 123456789 ABCabcXyz

ASD Smooth font (6 points) - 123456789 ABCabcXyz

123456789

This is internal font 7. 0CR-A ABCabc

THIS IS INTERNAL FONT

THIS IS INTERNAL FONT 5. 012345678

THIS IS INTERNAL FONT 4. 012345678

THIS IS INTERNAL FONT 3. 0123456789 ABCABC

This is internal font 2. 0123456789 ABCabcXyz

This is internal font 1. 0123456789 ABCabcXyz

This is internal font 0. 0123456789 ABCabcXyz

saSc(237)X0.01uX<P>

sso(-130)X0.01mm>

rso(0)X0.01mm>

bv(312.42.270)X0.01uX<P>

sv(291.144.146)X0.01uX<P>

rv(243.176.67)X0.01uX<P>

sm(0.0)X1+ 0-.0.01mm>

rm(0.0)X1+ 0-.0.01mm>

ot(0.0)X0.1dot.0.01mm>

CG ENABLED

USB SN: 000000000001

PRODUCT SN: 000000000001

LINK LOCAL : 0000:0000:0000:0000:

0000:0000:0000:0000:

0000:0000:0000:0000:

IPV6 ADDRESS: 0000:0000:0000:0000:

IPV6 TYPE: NONE

IPV6 MODE: MANUAL

SOCKET PORT: 9100

SOCKET COMM.: ENABLED

SNMP: ENABLED

DHCP HOST NAME:

FFFFFFFFFFFFFFFF

DHCP CLIENT ID: FFFFFFFFFFFFFFFFFF

DHCP: ENABLED

MAC ADDRESS: 00-00-00-00-00-00

GATEWAY: 0.0.0.0

SUBNET MASK: 0.0.0.0

IP ADDRESS: 0.0.0.0

CUTTER/PEELER OFFSET: 0 <+-0.01mm>

PEELER DISABLED

CUTTER DISABLED

BACKFEED DISABLED

CALIBRATION MODE: INTELLI PRINT

MEDIA: CONTINUOUS

STD CTRL. CODES

CODE PAGE: PC-850

RS232: 9600.8.N.IP.XON/XOFF(SOFTWARE)

CUT COUNT: 0

PRINT LENGTH: 38M

THERMAL TRANSFER

DARKNESS: 10

SPEED: 3 IPS

LAB LEN(TOP TO TOP): 78mm

PRINT WIDTH: 801 DOTS

MAX LABEL HEIGHT: 98 INCHES

RTC TIME: 1/1/0(2:5:29)

REF: 0162 SEE2: 0037

SEE-THRU-2 SENSOR

H. POSITION ADJUST.: 001A

NO. OF DL SOFT FONTS(HOST): 0

NO. OF DL SOFT FONTS(RAM): 0

NO. OF DL SOFT FONTS(FLASH): 0

AVAILABLE FLASH: 8528K BYTES

FLASH TYPE: ON BOARD 16M BYTES

AVAILABLE RAM: 3676K BYTES

STANDARD RAM: 32M BYTES

04-250-V01.02 20170502 PPLA

LABEL PRINTER WITH FIRMWARE

PPLB

LABEL PRINTER WITH FIRMWARE
 04-250-V01.02 20170502 PPLB
 STANDARD RAM : 32M BYTES
 AVAILABLE RAM : 3676K BYTES
 FLASH TYPE : ON BOARD 16M BYTES
 AVAILABLE FLASH : 8528K BYTES
 NO. OF DL SOFT FONTS(FLASH) : 0
 NO. OF DL SOFT FONTS(RAM) : 0
 NO. OF DL SOFT FONTS(HOST) : 0
 H. POSITION ADJUST.: 001A
 SEE-THRU-2 SENSOR
 REF: 0162 SEE2: 0037
 RTC TIME: 1/1/0(2:42:11)
 MAX LABEL HEIGHT: 98 INCHES
 PRINT WIDTH: 801 DOTS
 LAB LEN(TOP TO TOP): 78mm
 SPEED: 3 IPS
 DARKNESS: 8
 THERMAL TRANSFER
 PRINT LENGTH: 38M
 CUT COUNT:0
 RS232: 9600, 8, N, 1P, XON/XOFF
 CODE PAGE : English (437)
 MEDIA : CONTINUOUS
 CALIBRATION MODE: INTELLI PRINT
 BACKFEED DISABLED
 CUTTER DISABLED
 PEELER DISABLED
 CUTTER/PEELER OFFSET: 0 <+-.01mm>
 IP ADDRESS: 0.0.0.0
 SUBNET MASK: 0.0.0.0
 GATEWAY: 0.0.0.0
 MAC ADDRESS: 00-00-00-00-00-00
 DHCP: ENABLED
 DHCP CLIENT ID: FFFFFFFFFFFFFFFF
 FFFFFFFFFFFFFFFF
 DHCP HOST NAME:
 SNMP: ENABLED
 SOCKET COMM.: ENABLED
 SOCKET PORT: 9100
 IPV6 MODE: MANUAL
 IPV6 TYPE: NONE
 IPV6 ADDRESS: 0000:0000:0000:0000:
 0000:0000:0000:0000
 LINK LOCAL : 0000:0000:0000:0000:
 0000:0000:0000:0000
 PRODUCT SN: 00000000001
 USB SN: 000000000001
 CG ENABLED
 ot(0,0)<0.1dot,0.01mm>
 rm(0,0)<1+ 0-,0.01mm>
 sm(0,0)<1+ 0-,0.01mm>
 rv(243,176,67)<0.01v><P>
 sv(291,144,146)<0.01v><P>
 bv(312,42,270)<0.01v><P>
 rso(0)<0.01mm>
 sso(-130)<0.01mm>
 sagc(237)<0.01v><P>
 This is internal font 1. 0123456789 ABCabcXyz
 This is internal font 2. 0123456789 ABCabcXyz
 This is internal font 3. 0123456789 ABCabcXyz
 This is internal font 4. 0123456789 ABCXYZ

THIS IS INTERNAL FONT

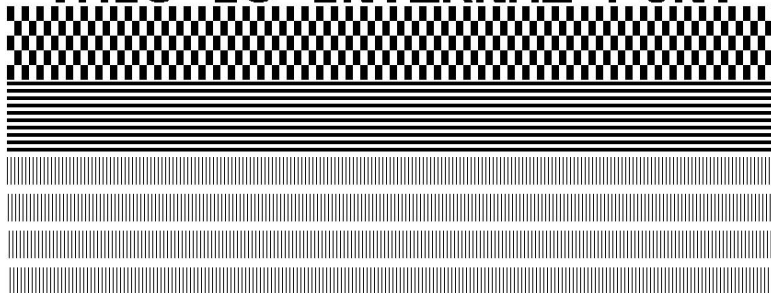

3.3 Yazıcınızı sıfırlama

Yazıcınızı sıfırladığınızda, yazıcıyı ilk aldığınız zamanki durumuna getirirsiniz. Bu, yazdırma sırasında değiştirilen ayarların neden olduğu bazı sorunları çözmeye yardımcı olabilir.

Yazıcınızı sıfırlamak için aşağıda belirtilenleri yapınız:

1. Yazıcıyı kapatınız.
2. **FEED** butonunu basılı tutarak yazıcıyı çalıştırınız.
3. Her iki durum ışığı da birkaç saniye süresince sabit olarak turuncu renkte yanar. Ardından, kısa bir süreliğine yeşil olurlar ve daha sonrasında diğer renklere dönerler. Her iki ışık da kırmızı olduğunda **FEED** butonunu hemen bırakınız.
4. **FEED** butonuna 3 saniye basınız ve ardından bırakınız. Her iki durum ışığı da üç kez kırmızı renkte yanıp söner ve birkaç saniye süresince sabit olarak turuncu renkte yanar. Yazıcı sıfırlandıktan sonra, LED 1 LED 2 sabit yeşil renkte yanar.



Önemli 4. adımda **FEED** butonunu yeterince uzun tutmazsanız, LED 1 üç kez turuncu renkte yanarken LED 2 söner. Bu, yazıcının sıfırlanmadığı anlamına gelir.

3.4 Etiket algılama

O4 yazıcılar, iki tipte kağıt sensörüne sahiptir: aktarıcı ve yansıtıcı. Özel kağıt tiplerini tespit etmek için kullanılmaktadırlar.

3.4.1 Aktarıcı sensör

Aktarıcı sensör, yazıcı kafasının 6.27 mm kenarında, ortaya yakın bir yerde bulunmaktadır. Etiketlin tüm genişliği boyunca boşlukları tespit etmek için kullanılmaktadır.

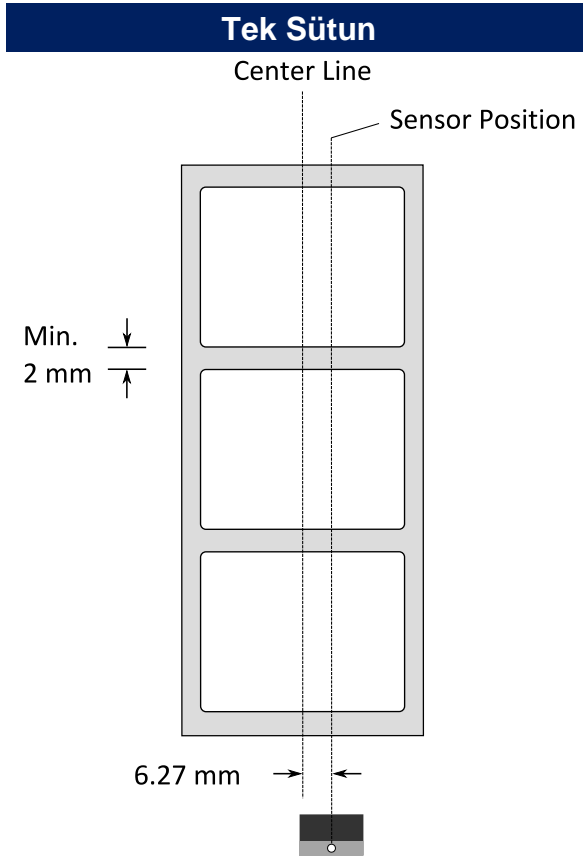

3.4.2 Yansıtıcı sensör

Yansıtıcı sensör, kağıdın tüm genişliği boyunca hareket edebilir. Kağıdın ortasında yer almayan boşlukları, çentikleri ve siyah işaretleri tespit eder.

Birden Fazla Sütun

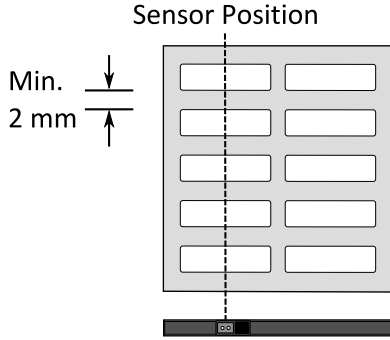

Çentik

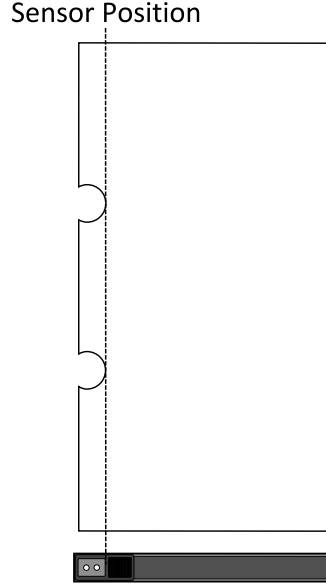

Siyah İşaret

Sensörle hizalamak için kağıdı, siyah işareti alta bakacak şekilde döndürünüz.

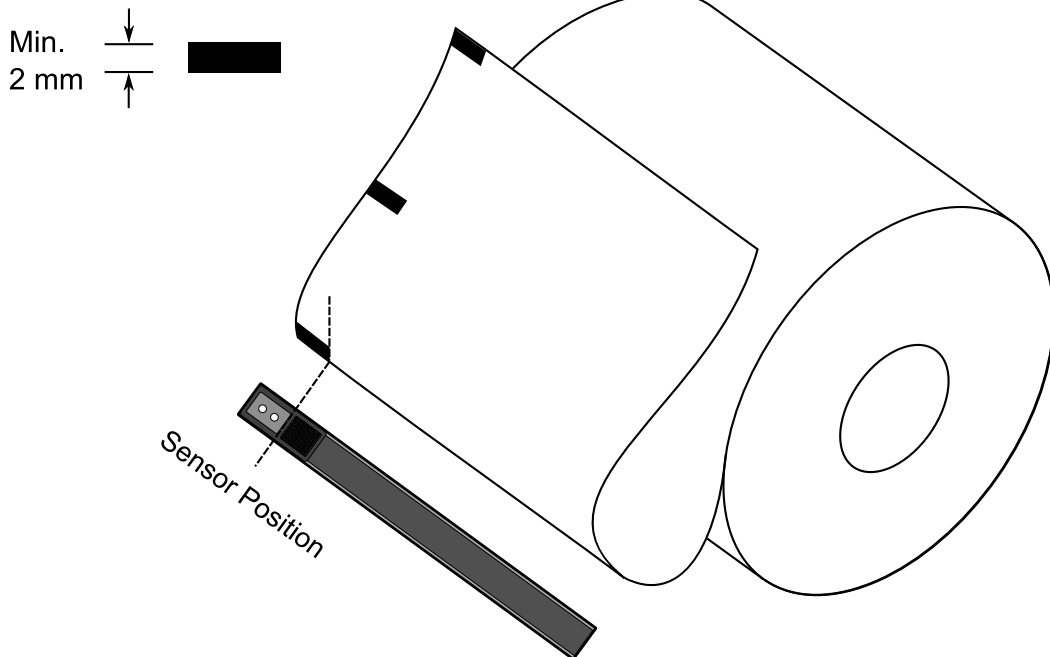

3.5 İletişim

3.5.1 Arayüzler ve Gereksinimler

Bu yazıcı A ve B tipi USB arayüzü ve dokuz pinli bir Electronics Industries Association (EIA) RS-232 seri veri arayüzü ile birlikte gelir.

■ USB Arayüzü Gereksinimleri

Evrensel Seri Veri Yolu (USB) arayüzü, mevcut bilgisayar donanımınızla uyumludur. USB'nin tak-çalıştır tasarımı, kurulumu kolaylaştırır. Birden fazla yazıcı, tek bir USB portunu/hubünü paylaşabilir. A ve B tipinin farklı kullanımları aşağıda gösterilmektedir.

A tipi USB	USB Flash sürücüsü, USB klavye veya USB Tarayıcı
B tipi USB	Yazıcıyı ayarlamak için bilgisayara.

■ Seri (RS-232) Port

Gerekli olan kablo, yazıcının arka tarafında yer alan seri porta takılmak üzere bir ucunda dokuz pinli "D" tipi konektöre sahip olmalıdır. Kablonun diğer ucu, ana bilgisayarın bir seri portuna bağlanır. Teknik ve pin çıkışı bilgileri için bu kılavuzda [RS-232C](#) bölümüne başvurunuz.

■ Ethernet Modülü Durum Göstergeleri

İki farklı renge sahip olan göstergeler, kullanıcıların Ethernetin durumunu anlamasına yardımcı olur:

LED Durumu	Açıklama
Her ikisi de kapalı	Algılanan Ethernet bağlantısı yok.

Yanıp Sönüyor	Yazıcı, yazıcının hazır hale gelmesini bekliyor. Hazır hale gelmesi birkaç saniye sürecektir.	
Yeşil	Hız LED'i	Açık: 100 Mbps bağlantı Kapalı: 10 Mbps bağlantı
Kehribar	Bağlantı/Aktivite LED'i	Açık: bağlantı var Kapalı: bağlantı yok Yanıp sönüyor: aktivite var

3.6 Sürücü kurulumu

Donanımla birlikte gelen yazıcı sürücüsü, 32-bit / 64-bit işletim sistemlerini destekleyerek Windows XP / Vista / Windows 7 / Windows 8 / Windows 10 kapsamındaki tüm uygulamalara uygulanabilir. Bu sürücü ile, bu yazıcıyla yazdırma işlemi yapmak için Argox Bartender UL etiket düzenleme yazılımı veya MS Word vs. gibi popüler Windows yazılım uygulamalarını çalıştırabilirsiniz.

3.6.1 Bir Tak-Çalıştır yazıcı sürücüsünü kurma (sadece USB için)

**Not:**

Seagull sürücülerini kurarken ve güncellerken, Microsoft Windows Yazıcı Ekle Sihirbazı yerine Seagull Sürücü Sihirbazını kullanmanızı kesinlikle tavsiye ederiz.

("Yazıcı Ekle Sihirbazı" Microsoft'a ait olsa bile, mevcut sürücülerin güncellenmesi sırasında birçok görevi çok kolay bir şekilde hatalı olarak yapabilmektedir. Ayrıca, bir yazıcı sürücüsünün bir Windows uygulaması tarafından zaten kullanımda olması

1. Yazıcıyı kapatınız. Güç kablosunu duvardaki elektrik prizine takınız ve ardından kablonun diğer ucunu yazıcının güç soketine takınız. USB kablosunu, yazıcının ve bilgisayarın USB portuna takınız.
2. Yazıcıyı çalıştırınız. Yazıcının Tak-Çalıştırı desteklemesi ve bir USB kablosu kullanarak başarılı bir şekilde bağlamanız halinde Windows Donanım Ekle Sihirbazı, yazıcıyı otomatik olarak algılar ve bir sürücü kurmanızı sağlayan bir iletişim kutusu açar. İptal Et seçeneğine basınız ve sürücüyü, bu sihirbazı kullanarak kurmayınız.

3. Sürücüyü Argox web sitesinden çalıştırınız. Windows Yazıcı Sürücüsü istemi çıktığında, "Kabul ediyorum..." seçeneğini seçiniz ve ardından "İleri" seçeneğine basınız.



4. Seagull sürücüsü için dizini belirleyiniz (örneğin: C:\Seagull) ve ardından "İleri" seçeneğine basınız.

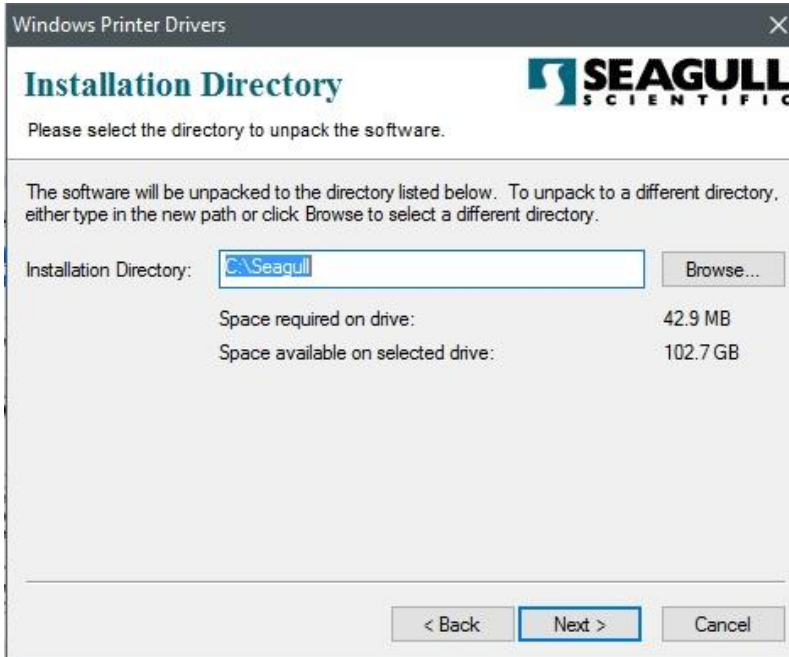

5. "Bitir" seçeneğine basınız.

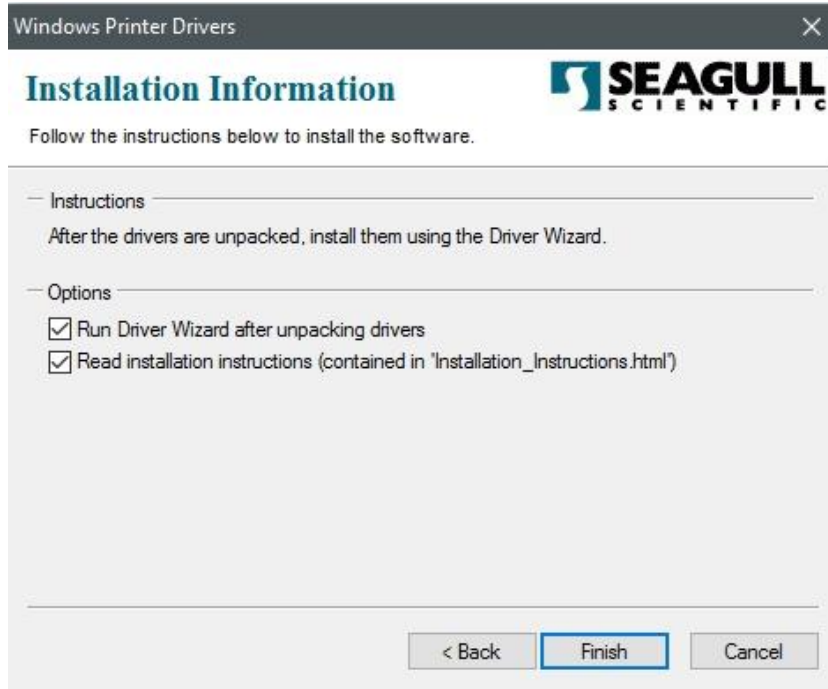

6. Yazıcı sürücülerini kurmayı seçiniz ve ardından "İleri" seçeneğine basınız.

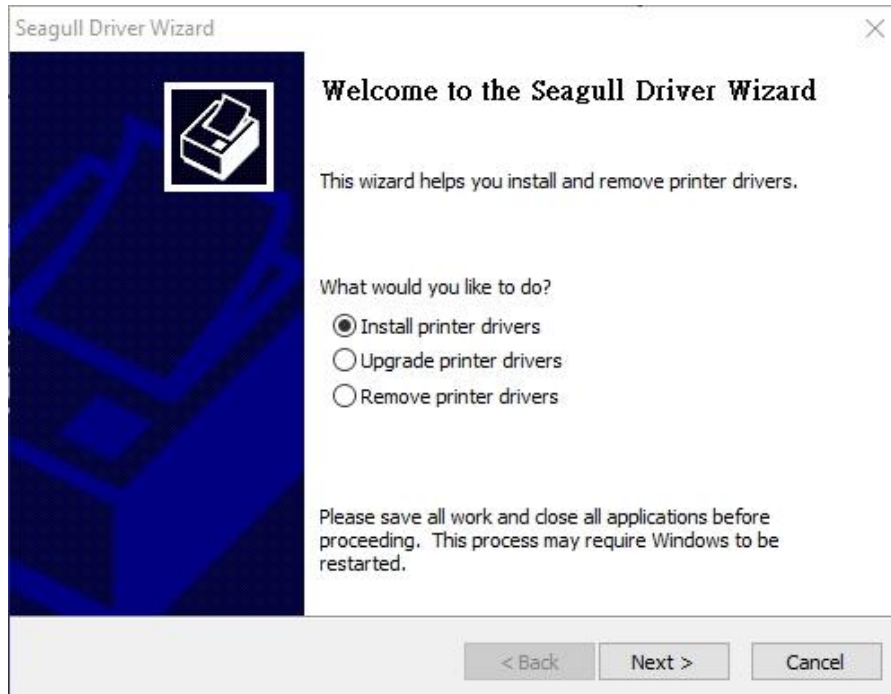

7. Seagull Sürücü Sihirbazı isteminde, "Bir Tak-Çalıştır yazıcı için sürücü kurma" onay düğmesine basınız ve ardından "İleri" seçeneğine basınız.

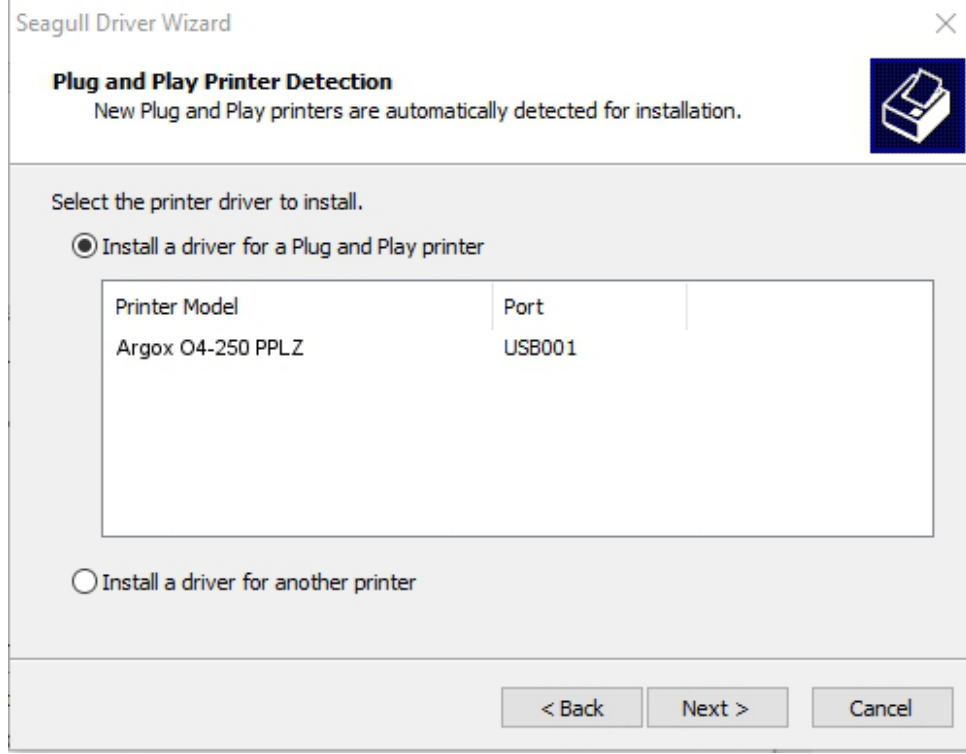

The screenshot shows the 'Seagull Driver Wizard' window. The title bar reads 'Seagull Driver Wizard'. The main heading is 'Plug and Play Printer Detection' with a sub-message: 'New Plug and Play printers are automatically detected for installation.' There is a printer icon in the top right corner. Below the heading, it says 'Select the printer driver to install.' There are two radio button options: 'Install a driver for a Plug and Play printer' (which is selected) and 'Install a driver for another printer'. A table is displayed with the following content:

Printer Model	Port
Argox O4-250 PPLZ	USB001

At the bottom, there are three buttons: '< Back', 'Next >', and 'Cancel'.

8. Yazıcı adını (örn. Argox O4-250 PPLB) giriniz, ardından "bu yazıcıyı paylaşma" seçeneğini işaretleyiniz ve ardından "İleri" seçeneğine basınız.

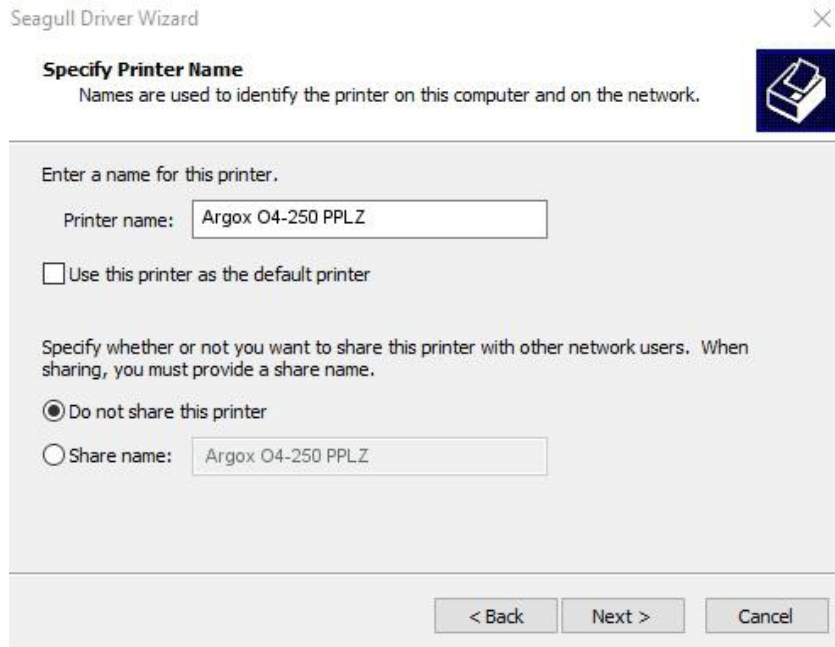

The screenshot shows the 'Seagull Driver Wizard' window. The title bar reads 'Seagull Driver Wizard'. The main heading is 'Specify Printer Name' with a sub-message: 'Names are used to identify the printer on this computer and on the network.' There is a printer icon in the top right corner. Below the heading, it says 'Enter a name for this printer.' There is a text input field for 'Printer name:' containing 'Argox O4-250 PPLZ'. Below this, there is a checkbox labeled 'Use this printer as the default printer' which is unchecked. Below that, it says 'Specify whether or not you want to share this printer with other network users. When sharing, you must provide a share name.' There are two radio button options: 'Do not share this printer' (which is selected) and 'Share name:'. The 'Share name:' field contains 'Argox O4-250 PPLZ'. At the bottom, there are three buttons: '< Back', 'Next >', and 'Cancel'.

9. Ekranda gösterilen tüm bilgileri kontrol ediniz ve doğru olmaları halinde "Bitir" seçeneğine basınız.

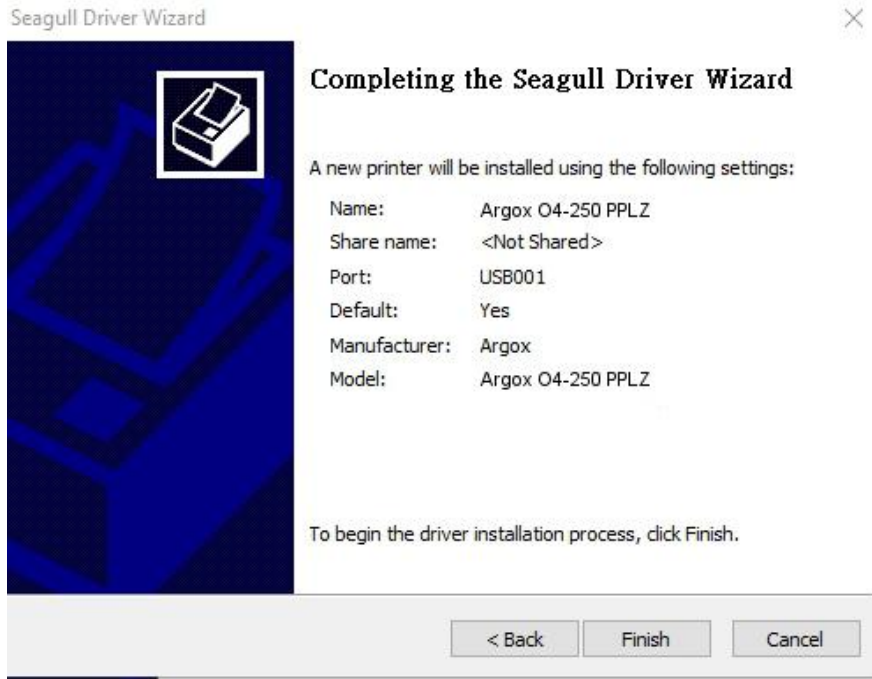

10. İlgili dosyalar sisteminize kopyalandıktan sonra "Bitir" seçeneğine basınız.

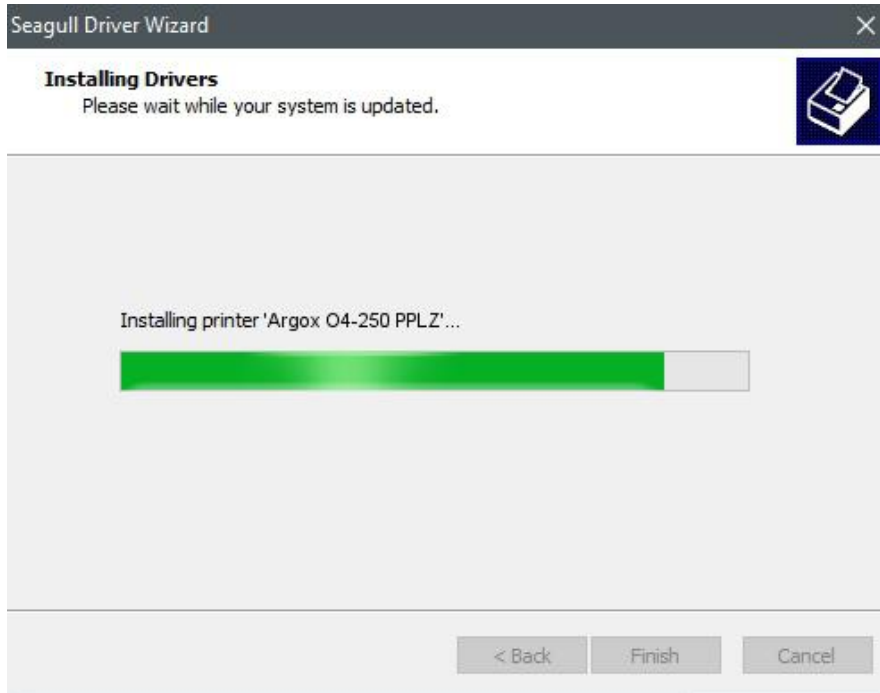

11. Sürücü kurulumu tamamlandıktan sonra "Kapat" seçeneğine basınız. Sürücü kurulmuştur.

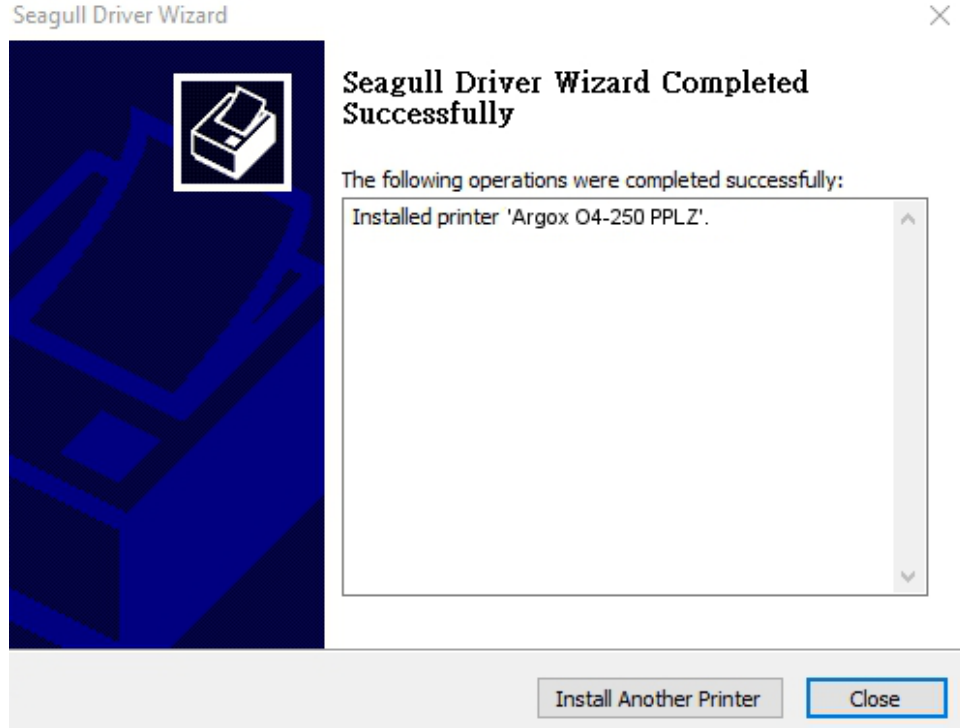

3.6.2 Bir Yazıcı Sürücüsü Kurma (USB dışındaki arayüzler için)

1. Yazıcıyı kapatınız. Güç kablosunu duvardaki elektrik prizine takınız ve ardından kablonun diğer ucunu yazıcının güç soketine takınız. Paralel kabloyu, Seri kabloyu veya Ethernet kablosunu yazıcının ve bilgisayarın uygun olan portuna takınız.
2. Sürücüyü Argox web sitesinden çalıştırınız. Windows Yazıcı Sürücüsü istemi çıktığında, "Kabul ediyorum..." seçeneğini seçiniz ve ardından "İleri" seçeneğine basınız.



3. Seagull sürücüsü için dizini belirleyiniz (örneğin: C:\Seagull) ve ardından "İleri" seçeneğine basınız.

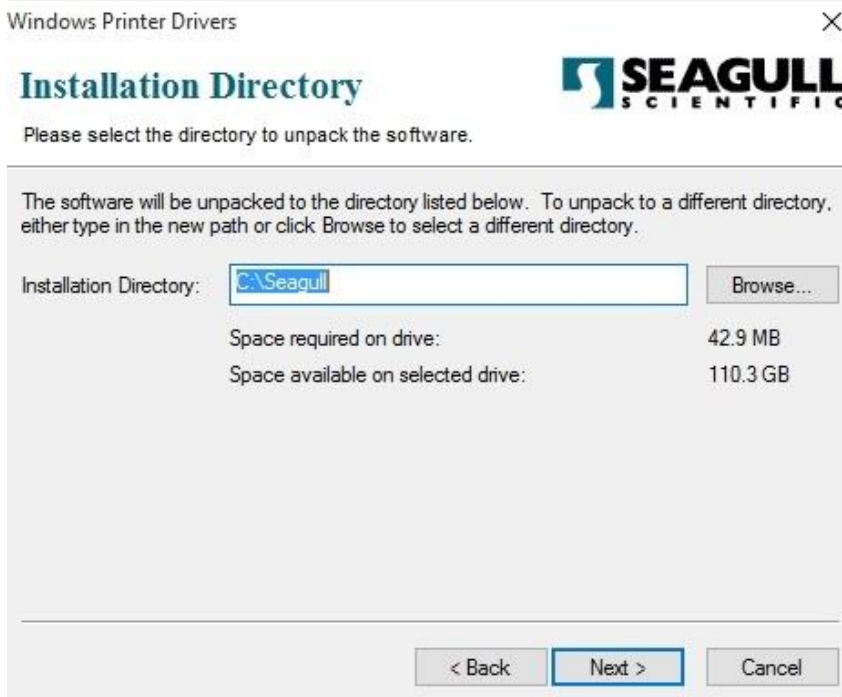

4. "Bitir" seçeneğine basınız.



5. Yazıcı sürücülerini kurmayı seçiniz ve ardından "İleri" seçeneğine basınız.



6. Yazıcının bilgisayara bağlı olduğundan emin olunuz, "Diğer" seçeneğini seçiniz ve ardından "İleri" seçeneğine basınız:

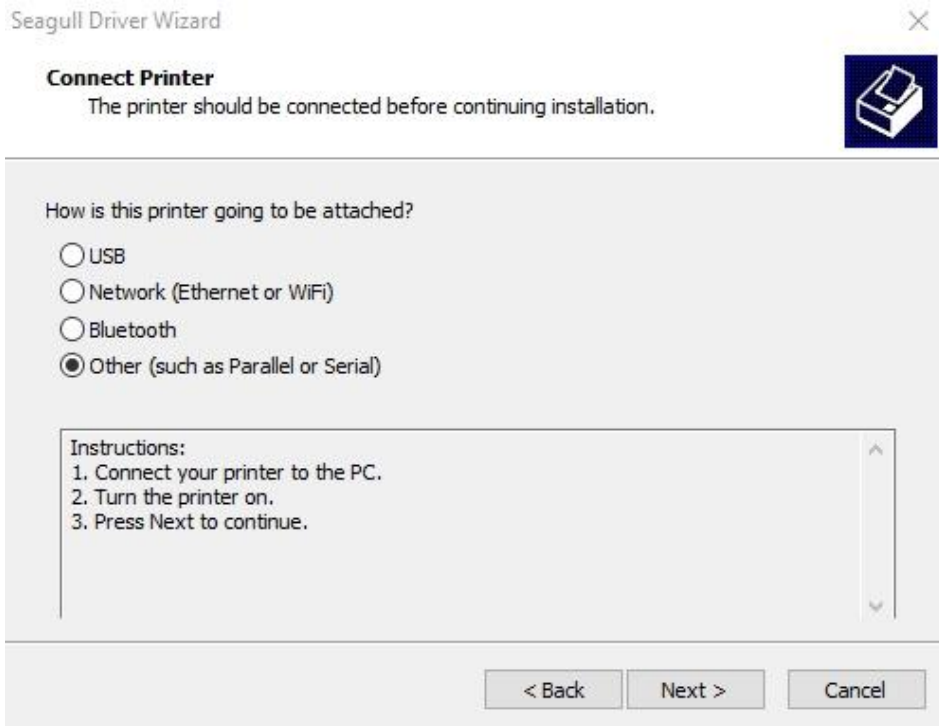

7. Model ve emülasyon seçiniz - aşağıda belirtilen örnekler, O4-250 PPLB modeline dayanmaktadır:

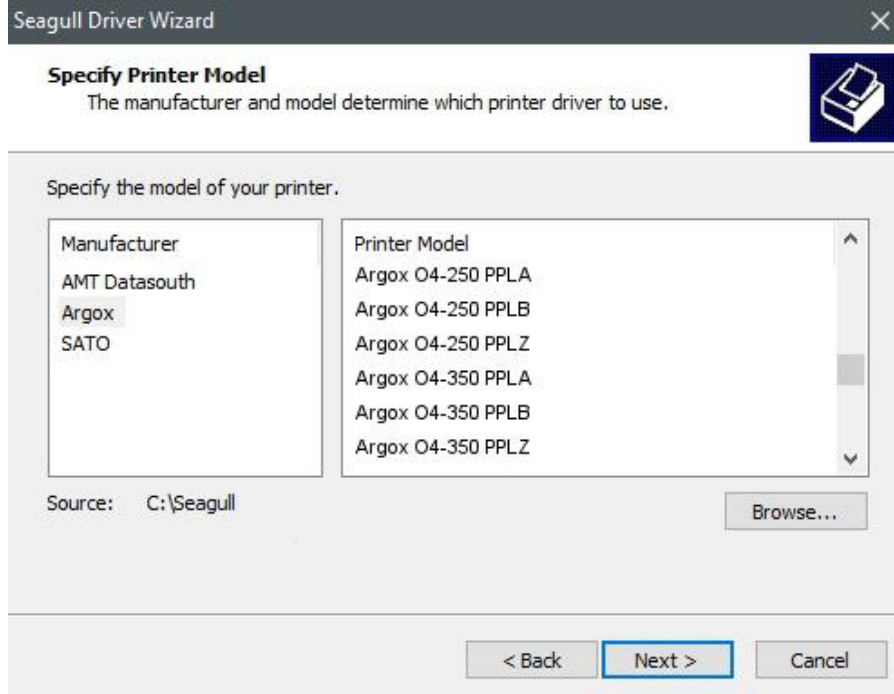

8. Yazıcının portunu seçiniz ve ardından "İleri" seçeneğine basınız.

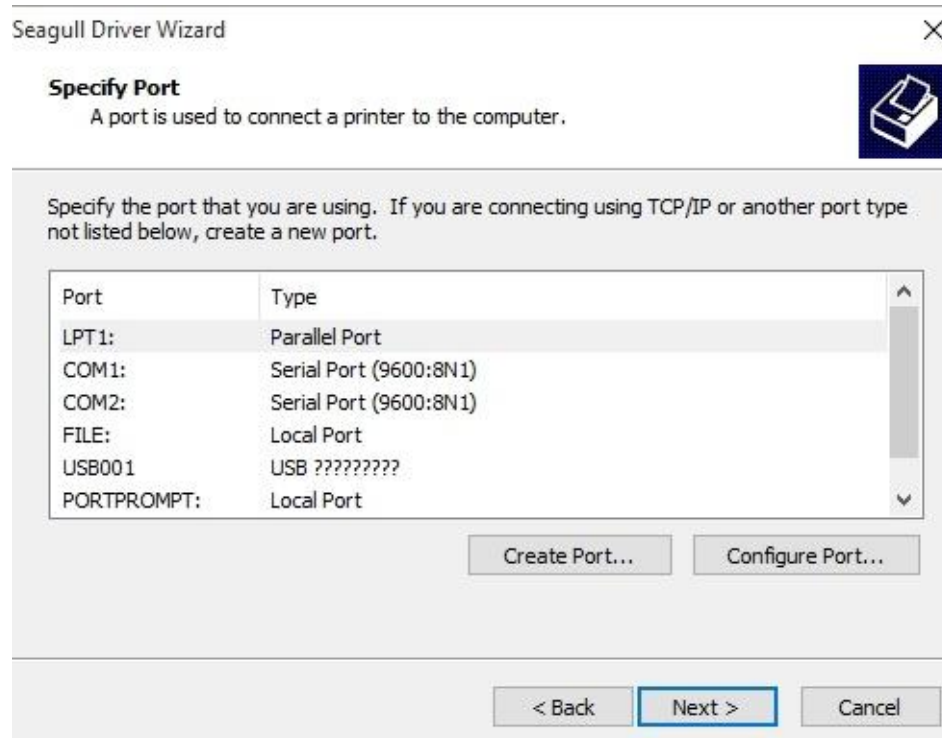

9. Yazıcı adını (örn. Argox O4-250 PPLZ) giriniz, ardından "bu yazıcıyı paylaşma" seçeneğini işaretleyiniz ve ardından "İleri" seçeneğine basınız.

Seagull Driver Wizard

Specify Printer Name
Names are used to identify the printer on this computer and on the network.

Enter a name for this printer.

Printer name:

Use this printer as the default printer

Specify whether or not you want to share this printer with other network users. When sharing, you must provide a share name.

Do not share this printer

Share name:

< Back Next > Cancel

10. Ekranda gösterilen tüm bilgileri kontrol ediniz ve doğru olmaları halinde "Bitir" seçeneğine basınız.

Seagull Driver Wizard

Completing the Seagull Driver Wizard

A new printer will be installed using the following settings:

Name:	Argox O4-250 PPLZ
Share name:	<Not Shared>
Port:	LPT1:
Default:	Yes
Manufacturer:	Argox
Model:	Argox O4-250 PPLZ

To begin the driver installation process, click Finish.

< Back Finish Cancel

11. İlgili dosyalar sisteminize kopyalandıktan sonra "Bitir" seçeneğine basınız.

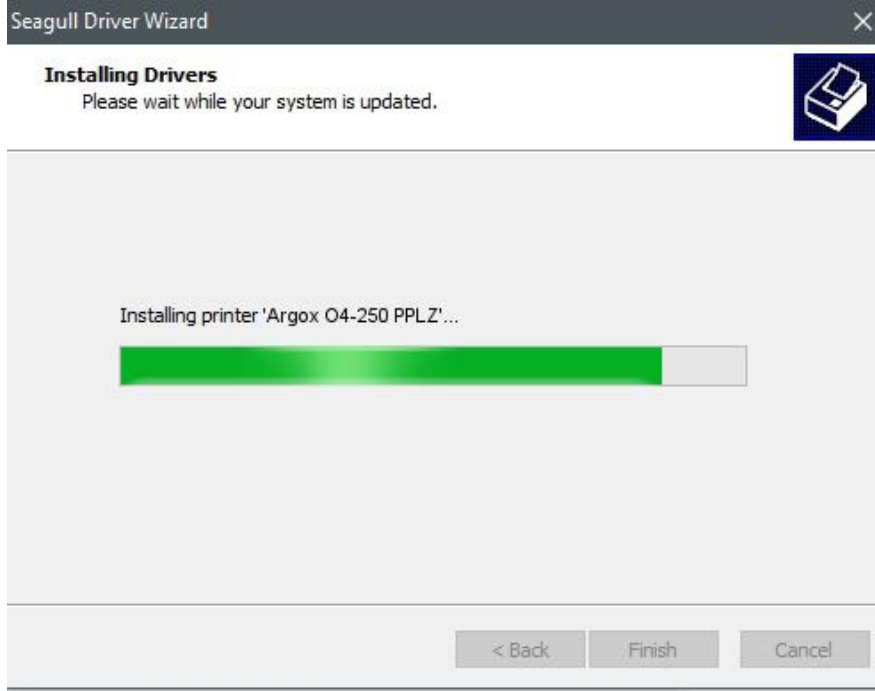

12. Sürücü kurulumu tamamlandıktan sonra "Kapat" seçeneğine basınız. Sürücü kurulmuştur.

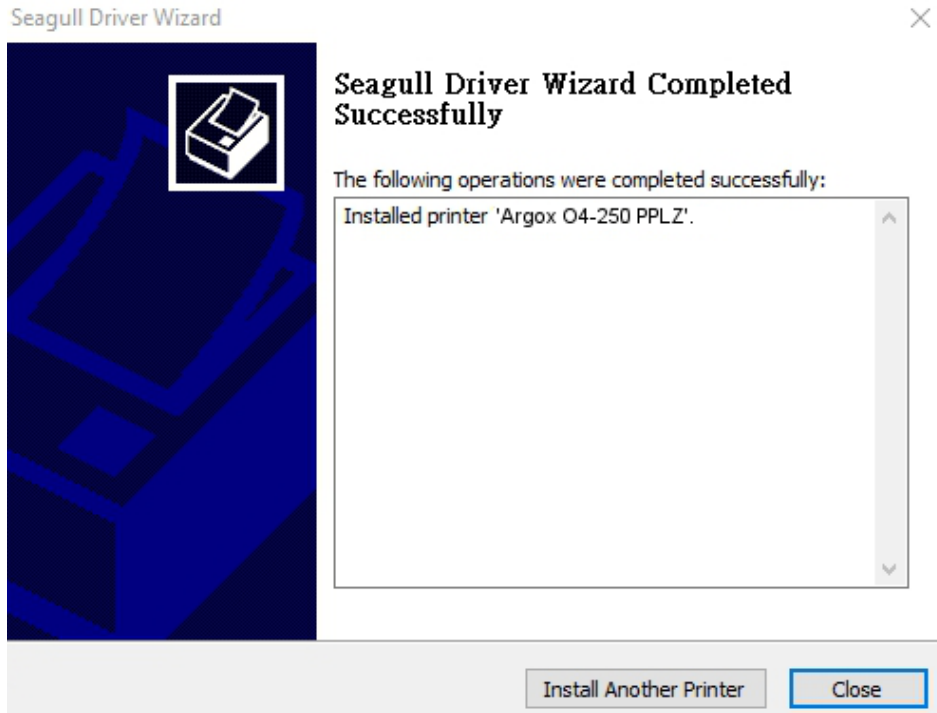

4 Bakım

Bu bölüm, rutin temizleme prosedürünü anlatmaktadır.

4.1 Temizlik

Yazdırma kalitesini korumak ve yazıcının ömrünü uzatmak için bazı rutin bakımlar yapmanız gerekmektedir. Yüksek hacimli yazdırma işlemleri olduğunda günlük bakım ve düşük hacimli yazdırma işlemleri olduğunda haftalık bakım yapılmalıdır.



İkaz Temizleme işlemi öncesinde yazıcıyı her zaman kapalı konuma getiriniz.

4.1.1 Yazıcı Kafası

En iyi baskı yazdırma kalitesine sahip olmak istiyorsanız, yazıcı kafasını temiz tutmanız önemlidir. Yeni bir etiket rulosu taktığınızda yazıcı kafasını temizlemenizi kesinlikle önermekteyiz. Yazıcının kritik bir ortamda çalıştırılması veya yazdırma kalitesinin düşmesi halinde, yazıcı başlığını daha sık temizlemeniz gerekmektedir.

Temizlemeden önce aşağıda belirtilenleri dikkate alınız:

- Isıtma parçalarının aşınmış olması halinde suyla yaklaşmayınız.
- Yazdırma işlemi yeni bitirdiyse, yazıcı kafası soğuyana kadar bekleyiniz.
- Yazıcı kafasına çıplak elle veya sert nesnelere dokunmayınız.

Temizleme adımları:

1. Yumuşak bir bezi veya kulak temizleme pamuğunu etil alkol ile ıslatınız.
2. Yazıcı kafasını tek yönde yavaşça siliniz. Sadece soldan sağa veya sadece sağdan sola siliniz. Tozun veya kirin tekrardan yazıcı

kafasına yapışmaması için ileri-geri silmeyiniz.

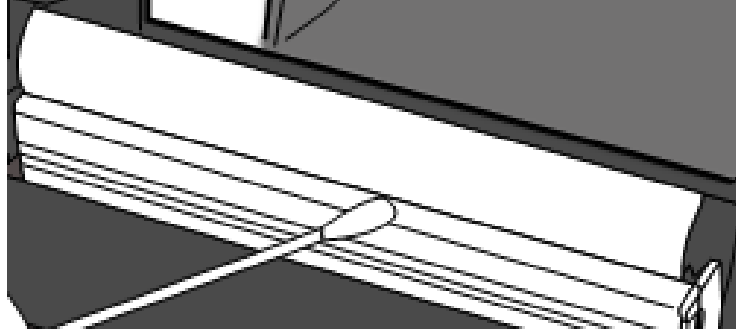

Not Yazıcı kafasının seri numarasının herhangi bir şekilde çıkartılması, değiştirilmesi, hasar görmesi veya okunaksız hale gelmesi durumunda yazıcı kafasının garantisi geçersiz olur.

4.1.2 Etiket kasası

Etiket Rulosu Tutucuları, Kağıt Kılavuzları ve kağıt yolunda birikmiş olabilecek tozu, kiri ve birikintileri temizlemek için yumuşak bir bez kullanınız.

1. Yumuşak bir bezi etil alkol ile ıslatınız.
2. Tozu temizlemek için **Etiket Rulosu Tutucularını** siliniz.
3. Tozu ve kiri temizlemek için **Etiket Kılavuzlarını** siliniz.
4. Birikintileri temizlemek için kağıt yolunu siliniz.

4.1.3 Sensör

Kağıt sensörleri, kirlenmeleri halinde kağıdı doğru bir şekilde algılayamayabilir.

1. Yumuşak bir bezi veya kulak temizleme pamuğunu etil alkol ile ıslatınız.

2. Tozu temizlemek için sensörleri yavaşça fırçalayınız.
3. Kalıntıları temizlemek için kuru bir bez kullanınız.

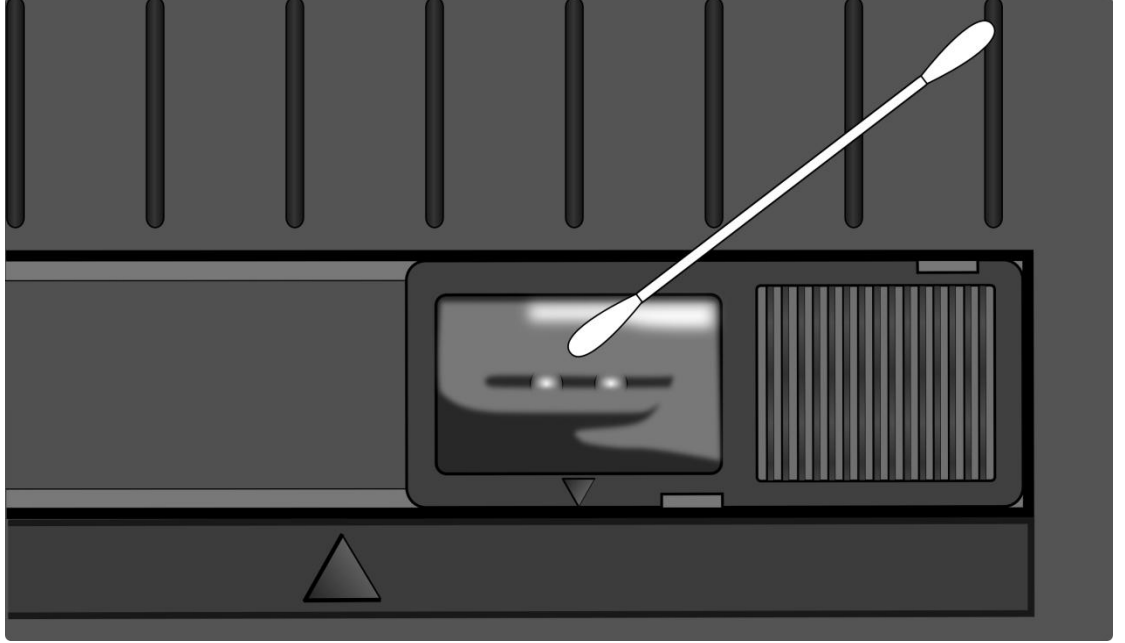

4.1.4 Merdane

Merdane de yazdırma kalitesi açısından önemlidir. Kirli bir merdane, yazıcı kafasına hasar verebilir. Üzerinde yapışkan, kir veya toz birikmesi halinde merdaneyi hemen temizleyiniz.

1. Yumuşak bir bezi etil alkol ile ıslatınız.
2. Tozu ve yapışkanı temizlemek için merdaneyi yavaşça siliniz.

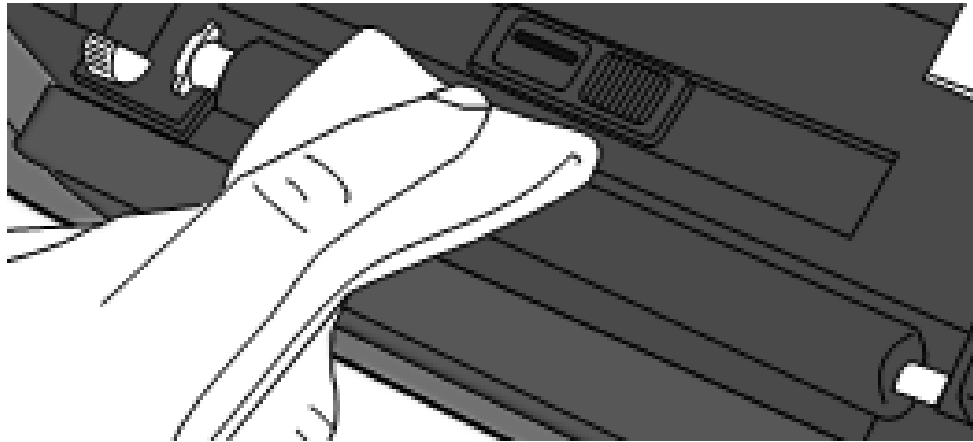

5 Sorun Giderme

Bu bölüm, yazıcı sorunları ve çözümleri hakkında bilgiler sunmaktadır.

5.1 Yazıcı sorunları

Yazıcı çalışmıyor

- AC güç kablosunu taktınız mı?
- Güç kablosunun konektörünün, yazıcının güç jakına takılı olduğundan emin olunuz.
- Duvardaki prizden yazıcıya gelen elektrik bağlantısını kontrol ediniz. Güç kablosunu ve soketi diğer elektrik cihazlarla test ediniz.
- Yazıcıyı duvardaki prizden çıkartınız ve ardından yeniden takınız.

Yazıcı kendi kendine kapanıyor

Yazıcıyı tekrar çalıştırınız.

Güç kaynağının konektörünün ve güç kablosunun düzgün olarak takılı olduğundan emin olunuz.

- Güç kaynağının ve güç kablosunun hasar görmemiş olduğundan emin olunuz.
- Uygun güç kaynağını kullanınız.
- Yazıcının kendi kendini kapatmaya devam etmesi halinde soketi kontrol ediniz ve yazıcıya yeterli gücün geldiğinden emin olunuz.

Yazıcı etiketi çıkartmıyor

- Etiket doğru olarak takılmamıştır. Kağıdı yeniden yüklemek için Bölüm 2.3 “Etiket Takma” bölümüne bakınız.
- Etiketsıkışması varsa, bu sorunu gideriniz.

5.2 Etiket sorunları

Etiket bitmiş

- Yeni bir etiket rulosu yükleyiniz.

Etiket sıkışmış

- Yazıcıyı açınız ve sıkışan etiketi temizleyiniz.
- Etiket, **Etiket Kılavuzları** tarafından doğru bir şekilde tutulduğundan emin olunuz.

Yazdırma pozisyonu doğru değil

- Yazdırma işlemi için doğru kağıt türünü mü kullandınız?
- Etiket doğru olarak takılmamıştır. Kağıdı yeniden yüklemek için Bölüm 2.3 "Etiket Takma" bölümüne bakınız.
- Etiket sensörünün kalibre edilmesi gerekmektedir. Sensörü kalibre etmek için 3.1. "Etiket Sensörü Kalibrasyonu" bölümüne bakınız.
- Etiket sensörü kirlidir. Etiket sensörünü temizleyiniz.

Hiçbir şey yazdırılmıyor

- Etiket doğru olarak takılmamıştır. Etiketi yeniden takmak için Bölüm 2.3 "Etiket Takma" bölümüne bakınız.
- Ribon doğru olarak yüklenmemiştir. Ribonu yeniden yüklemek için 2.4 "Ribonu Yükleme" bölümüne bakınız.
- Yazdırılacak olan veri başarılı bir şekilde gönderilmemiş olabilir. Arayüzün yazıcı sürücüsünde doğru olarak ayarlandığından emin olunuz ve yazdırılacak olan verileri tekrar gönderiniz.

Yazdırma kalitesi kötü

- Yazıcı kafası kirlidir. Yazıcı kafasını temizleyiniz.
- Merdane kirlidir. Merdaneyi temizleyiniz.

- Yazdırma koyuluđunu ayarlayınız veya yazdırma hızını azaltınız.
- Etiket, ribonla uyumsuzdur. Uyumlu etiket kullanınız.
- Etiket, yazıcıyla uyumsuzdur. Argox tarafından onaylı etiket rulosu kullanınız.

5.3 Ribon Sorunları

Ribon bitmiş

- Yeni bir ribon rulosu yükleyiniz.

Ribon kırık

- Ribon koyuluğunu kontrol ediniz ve çok yüksekse ayarlayınız ve kırık ribonu tamir etmek için aşağıda belirtilen adımları takip ediniz:
 1. Ribon teslimat rulosunu çıkartınız ve ruloyu yazıcıdan çıkartınız.
 2. Çıkartılan rulonun kırık olan kısmına gelmemesini sağlamak için ribonu teslimat rulosundan çekiniz.
 3. Ayrılan parçaları bantlayınız.
 4. Her iki ruloyu da yazıcıya tekrar yerleştiriniz.

Ribon, kağıtla birlikte çıkıyor

- Ribon doğru olarak yüklenmemiştir. Ribonu yeniden yüklemek için Bölüm 2.4 “Ribonu Yükleme” bölümüne bakınız.
- Yazıcı kafasının sıcaklığı çok yüksektir. Ribonu yeniden yükleyiniz ve ayarları kontrol etmek için konfigürasyon etiketi yazdırınız (3.2. “Oto Sınama ve Atık Modu” bölümüne bakınız). Baskı koyuluğu çok yüksekse, yazıcı tercihleri içerisinde ayarını yapınız veya yazıcınızı fabrika varsayılan değerlerine sıfırlayınız (3.3. “Yazıcınızı Fabrika Varsayılan Ayarlarına Geri Döndürme” bölümüne bakınız).

Ribon kırışik

1. Ribonun doğru olarak yüklendiğinden emin olunuz.
2. Ribonu düzleştirmek ve için **Alım Çarkını** döndürünüz.

5.4 Diğer sorunlar

Yazdırılan etikette kırık çizgiler var

- Ribon kırışık. Ribonu ayarlayınız veya yeniden yükleyiniz. Ya da, kırışık kısım geçene kadar birkaç etiket yazdırınız.
- Yazıcı kafası kirlidir. Yazıcı kafasını temizleyiniz.

USB belleğe veri yazarken bir hata meydana geldi

- USB sürücüsü yerleştirdiniz mi?
- USB sürücüsünün, porta sıkı bir şekilde takıldığından emin olunuz.
- USB sürücüsü arızalı olabilir. Bir başkasıyla değiştiriniz.

Yazıcı, yetersiz USB belleği nedeniyle dosyaları kaydedemiyor

- Yer açmak için USB sürücünüzdeki dosyaları siliniz veya USB sürücünüzü boş bir sürücüyle değiştiriniz.

Kesicide sorun yaşanıyor

- Etiket sıkışması varsa, bu sorunu gideriniz.
- Kesici gevşemiştir. Kesiciyi pozisyonuna yerleştiriniz ve sıkıştırınız.
- Kesici bıçağının keskinliği gitmiştir. Kesiciyi yeni bir kesici ile değiştiriniz.

Yazıcı kafasının sıcaklığı çok yüksek

- Yazıcı kafasının sıcaklığı, yazıcı tarafından kontrol edilir. Çok yüksek olması halinde, yazıcı kafası soğuyana kadar yazıcı otomatik olarak yazdırma işlemini durdurur. Yazıcı kafasının soğumasının ardından, henüz tamamlanmayan bir yazdırma işi varsa yazıcı otomatik olarak yazdırma işlemini devam ettirir.

Yazıcı kafası kırık

- Yardım için yerel bayiniz ile iletişime geçiniz.

6 Özellikler

Bu bölüm, yazıcının özelliklerini anlatmaktadır. Özellikler, bildirimde bulunulmadan değişikliğe tabidir.

6.1 Yazıcı

Model	O4-250	O4-350
Yazdırma yöntemi	Direkt Termal ve Termal Transfer	
Çözünürlük	203 dpi (8 nokta/mm)	300 dpi (12 nokta/mm)
Kağıt Hizalama	Ortalanmış	
Çalışma Modu	Standart: Sürekli mod , Yırtma modu Opsiyonel: Kesici modu , Sıyırıcı modu	
Sensör	Kağıt Aktarıcı Sensörü (Sabit)	
	Yansıtıcı Sensör (Hareketli)	
	Kafa Açma Anahtarı	
İşletim arayüzü	LED gösterge x 2, Buton x 1	
	Opsiyonel: LCD ekran	
Yazdırma Hızı	2, 3, 4, 5, 6, 7 inç/saniye (50.8, 76.2, 101.6, 127, 152.4, 177.8 mm/saniye) Sıyırıcı modu için 2 ve 3 ips	2, 3, 4, 5, 6 inç/saniye (50.8, 76.2, 101.6, 127, 152.4 mm/saniye) Sıyırıcı modu için 2 ve 3 ips
Yazdırılabilir Alan	Maks. uzunluk 100"	Maks. uzunluk 50"
Yazdırma Oranı	Ortalama yazdırma alanı %15 veya daha azı kapsamında (tüm yazdırma düzeni alanı) 1 mm uzaklığa sahip tam genişlik gerekmektedir	
Arayüz	RS-232, Çift USB ana makine (Tip A), USB cihazı (Tip B), Ethernet	
	Opsiyonel: Wi-Fi (IEEE 802.11b/g/n), Bluetooth V4.2, RTC, Sesli Uyarı Cihazı	
Programlama Dili	PPLA+PPLB+PPLZ	
Aksesuarlar	Sıyırıcı, Tam Kesici, Kısmi Kesici, Harici etiket Standı	
Yerleşik Bellek	Standart Bellek (Flash ROM): 16 MB	

	Kullanıcı Belleği: 8 MB
	Standart Bellek (SDRAM): 32 MB
	32 GB'ye kadar USB depolama (sadece FAT32 formatı)
İşlemci Tipi	32 bit RISC mikroişlemci
Yazılım -- Etiket düzenleme	Windows Sürücüsü (Windows XP /Vista / Win 7 / Win 8 / Win 10), Seagull Scientific'ten BarTender®
Yazılım -- Hizmet Yazılımı	Printer Tool
Kurum Listesi	CB, CE, FCC, TUV/CTUVus, Energy Star



Not Yazdırma kalitesi ve hızı, %15 yazdırma kapsamına dayanmaktadır.

6.2 Etiket

Özellikler	Açıklama
Etiket	Maks. genişlik: 4.645" (118 mm).
Boyutu	Min. genişlik: 0.787" (20 mm). Kalınlık: 0.00236"~0.00787" (0.06 mm~0.2 mm) Rulo boyutu: 0.5", 1", 1.5" (3" opsiyonel) Kağıt rulosu kapasitesi OD: maks. 5" Kısmi kesicili seçenekler için min. genişlik. Kesici seçenekleri için min. uzunluk.
Etiket Tipi	Termal Transfer Yapışkanlı Etiket Termal Transfer Yapışkansız Etiket Direkt Termal Yapışkanlı Etiket Direkt Termal Yapışkansız Etiket Rulo Etiket (İç Sarılı veya Dış Sarılı) Kıvrımlı Kağıt
Ribon	Genişlik: 1 inç ~ 4.33 inç (25.4~110 mm)
Boyutu	Uzunluk: 110 m (φ Rulo Boyutu: 0.5 inç)
Ribon Tipi	Mum, Mum-Reçine, Reçine İçten Kaplı veya Dıştan Kaplı

6.3 Elektrik ve işletim ortamı

Özellikler	Aralık
Güç Kaynağı	Voltaj: AC 100 V ~ 240 V \pm %10 (tam aralık) Frekans: 50Hz - 60 Hz \pm %5
Sıcaklık	Çalışma: 41°F ~104°F (5°C ~40 °C) Saklama: -4°F ~140°F (-20 °C ~ 60 °C)
Nem	Çalışma: %25 RH ~ %85 RH (yoğuşmasız) Saklama: %10 RH ~ %90 RH (yoğuşmasız)

6.4 Fiziksel boyut

Boyut	Boyut ve Ağırlık
Boyut	G 209 mm x Y 179 mm x D 266 mm
Ağırlık	2.14 kg (kağıt ve aksesuarlar hariç)

6.5 Fontlar, Barkodlar ve Grafik Özellikleri

Fontların, barkodların ve grafiklerin özellikleri, yazıcı emülasyonuna bağlıdır. PPLA, PPLB ve PPLZ emülasyonları, ana makinenin yazıcınızla iletişim kurabileceği yazıcı programlama dilleridir.

Yazıcı Programlama Dili PPLA

Programlama Dili	PPLA
Dahili fontlar	Farklı punto büyüklüğünde 9 font ASD smooth font içeren 6 font Farklı sembol setlerine sahip Courier fontu
Sembol setleri (Kod sayfaları)	Courier font sembol seti: Roman-8, ECMA-94, PC, PC-A, PC-B, Legal ve PC437 (Yunanca), Rusça.
Yüklenebilir fontlar	Print Tool tarafından indirilebilir yüklenebilir fontlar
Font büyüklüğü	1x1 ila 24x24 kez
Karakter döndürme	0, 90, 180, 270 derece, 4 yöne dönme
Grafik	PCX, BMP, IMG, GDI ve HEX format dosyaları
1D Barkodlar	Code 39, UPC-A, UPC-E, Code 128 subset A/B/C, EAN-13, EAN-8, HBIC, Codabar, Plessey, UPC2, UPC5, Code 93, Postnet, UCC/EAN-128, UCC/EAN-128 Rastgele ağırlık, Telepen, FIM, Interleaved 2 of 5 (Standart / modulo 10 sağlamalı / okunabilir kontrol hanesi / modulo 10 sağlamalı ve shipping bearer barlar) , GS1 Data bar (RSS)
2D Barkodlar	MaxiCode, PDF417, Data Matrix (sadece ECC 200y), QR kodu, Kompozit Kodlar, Aztec

Yazıcı Programlama Dili PPLB

Programlama Dili	PPLB
Dahili fontlar	Farklı punto büyüklüğünde 5 font
Sembol setleri (Kod sayfaları)	8 bit kod sayfası: 437, 850, 852, 860, 863, 865, 857, 861, 862, 855, 866, 737,851,869, 1252, 1250, 1251, 1253, 1254, 1255 7 bit kod sayfası: AMERİKAN İNGİLİZCESİ, İNGİLİZ İNGİLİZCESİ, ALMANCA, FRANSIZCA, DANCA, İTALYANCA, İSPANYOLCA, İSVEÇÇE ve İSVİÇRECE
Yüklenebilir fontlar	Print Tool tarafından indirilebilir yüklenebilir fontlar
Font büyüklüğü	1x1 ila 24x24 kez
Karakter döndürme	0, 90, 180, 270 derece, 4 yöne dönme
Grafik	PCX , Binary Raster, BMP ve GDI
1D Barkodlar	Code 39, UPC-A, UPC-E, Matrix 2 of 5, UPC-Interleaved 2 of 5, Sağlama haneli Code 39, Code 93, EAN-13, EAN-8 (Standart, 2/5 hane ekleme), Codabar, Postnet, Code128 alt seti A/B/C, Code 128 UCC (shipping container code), Code 128 auto, UCC/EAN code 128 (GS1-128) , Interleave 2 of 5, sağlamalı Interleaved 2 of 5, okunabilir kontrol haneli Interleaved 2 of 5, German Postcode, Matrix 2 of 5, UPC Interleaved 2 of 5, EAN-13 2/5 hane ekleme, UPCA 2/5 hane ekleme, UPCE 2/5 hane ekleme, GS1 Data bar (RSS)
2D Barkodlar	MaxiCode, PDF417, Data Matrix (sadece ECC 200), QR kodu, Kompozit Kodlar, Aztec

Yazıcı Programlama Dili PPLZ

Programlama Dili	PPLZ
Dahili fontlar	Farklı punto büyüklüğünde 8 (A~H) font 8 AGFA fontu: Farklı punto büyüklüğünde 7 (P~V) font (ölçeklenemez) Ölçeklenebilir punto büyüklüğüne sahip 1 (0) font.
Sembol setleri (Kod sayfaları)	ABD1, ABD2, HOLLANDA, DANİMARKA/NORVEÇ, İSVEÇ/FİNLANDİYA ALMANYA, FRANSA1, FRANSA2, İTALYA, İSPANYA, MUHTELİF, JAPONYA, IBM850, Öok Bitli Asya Kodları, UTF-8, UTF-16 Düşük Son Haneli, UTF-16 Yüksek Son Haneli, Kod sayfası 1250, 1251, ,1252, 1253, 1254
Yüklenebilir fontlar	Print Tool tarafından indirilebilir yüklenebilir fontlar
Font büyüklüğü	1x1 ila 10x10
Karakter döndürme	0, 90, 180, 270 derece, 4 yöne dönme
Grafik	GRF, Hex ve GDI
1D Barkodlar	Code39, UPC-A, UPC-E, Postnet, Code128 alt seti A/B/C, Interleave 2 of 5, sağlamalı Interleaved 2 of 5, okunabilir kontrol haneli Interleaved 2 of 5, Code 93, sağlama haneli Code 39, MSI, EAN-8, Codabar, Code 11, EAN-13, Plessey, GS1 Data bar (RSS), Industrial 2 of 5, Standard 2 of 5, Logmars
2D Barkodlar	MaxiCode, PDF417, Data Matrix (sadece ECC 200y), QR kodu, Kompozit Kodlar, Aztec

6.6 Bluetooth

Özellikler	Bluetooth I/F
Standart	Bluetooth 4.0
Cihaz Etkinleştirme	BT PRINTER
Çalışma Sıcaklığı	41°F (5°C) ~ 104°F (40°C)
Saklama Sıcaklığı	-4°F (-20°C) ~ 140°F (60°C)
Çalışma Nemi	%25 ~ 85 Yoğuşmasız R.H
Saklama Nemi	%10 ~ 90 Yoğuşmasız R.H
Bağlantı Biçimi	Sadece bire bir bağlantı desteklenmektedir.
Destek Profili	Seri Port Profili (SPP) PIN kodu desteklenmektedir.
Radyo Yayını Sınıfı	SINIF 2
İletim Yöntemi	Çift Yönlü (Yarı çift yönlü)
Akış Kontrolü	Kredi bazlı akış kontrolü
Çalışma Modu	Bağımlı Mod
İletim Mesafesi	3 m (360 derece)
Sayfa/Talep Taramada SR Modu	R1 Tarama Aralığı 1.28 saniye Tarama Penceresi 22.5 msec.
RF Frekans Aralığı	2402 ~ 2480MHz
Nominal Çıkış Gücü	+4dBm (2.51mW) Maks.

6.7 Ethernet

Özellikler	Açıklama
Port	RJ-45
Hız	10Base-T/100Base-T (Otomatik Algılama)
Protokol	ARP, IP, ICMP, UDP, TCP, HTTP, DHCP, Socket, LPR, IPv4, SNMPv2
Mod	TCP Sunucusu/İstemcisi, UDP İstemcisi
Teknoloji	HP Auto-MDIX, Otomatik Anlaşma

6.8 Arayüzler

Bu bölüm, yazıcının IO portu özellikleri hakkında bilgiler verir.

6.8.1 USB

İki ortak USB konektörü bulunmaktadır. Tipik olarak A tipi, ana makinelerde ve hublarda bulunurken, B tipi ise cihazlarda ve hublarda bulunmaktadır. Aşağıda yer alan resim, pin çıkışlarını göstermektedir.

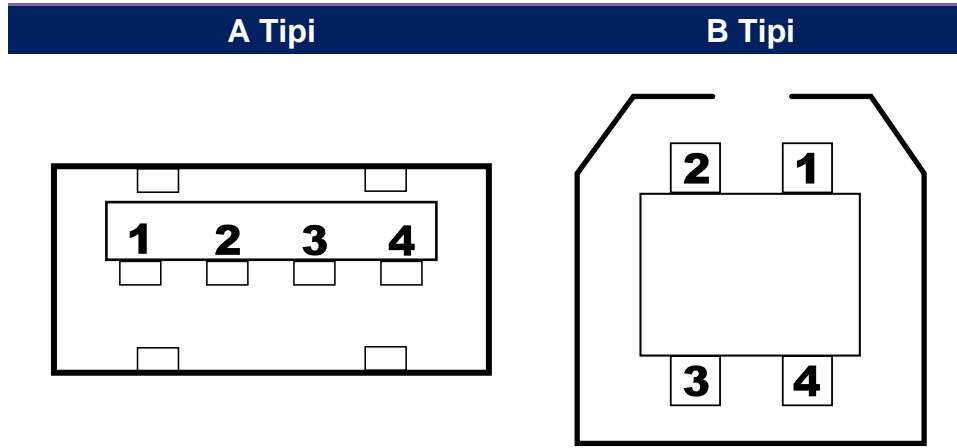

Pin	Sinyal	Açıklama
1	VBUS	+5V
2	D-	Diferansiyel veri sinyal çifti -
3	D+	Diferansiyel veri sinyal çifti +
4	Toprak	Toprak

6.8.2 Ethernet

Ethernet, 8P8C (8-Pozisyon 8-Kontakt) RJ-45 kablo kullanmaktadır.

Aşağıda yer alan resim, pin çıkışlarını göstermektedir.

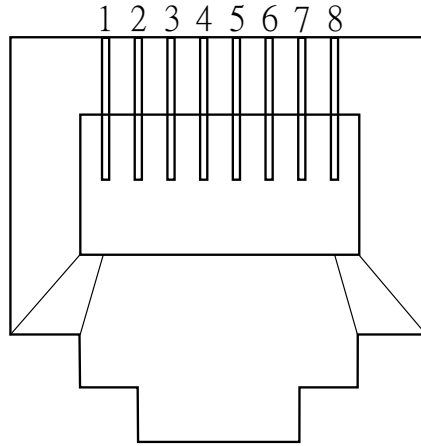

Pin	Sinyal
1	Transmit+
2	Transmit-
3	Receive+
4	Rezerve
5	Rezerve
6	Receive-
7	Rezerve
8	Rezerve

6.8.3 RS-232C

Yazıcı üzerindeki RS-232C, DB9 dişidir. Asenkronize başlama-bitmeli modda verileri azar azar iletir. Aşağıda yer alan resim, pin çıkışlarını göstermektedir.

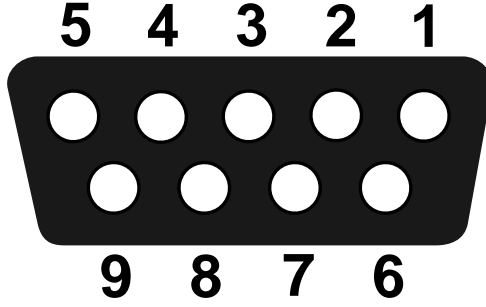

Pin	Sinyal	Açıklama
1	NC	Bağlantı Yok
2	TxD	İletim
3	RxD	Kabul Etme
4	NC	Bağlantı Yok
5	GND	Toprak
6	NC	Bağlantı Yok
7	CTS	Göndermeye Müsait
8	RTS	Gönderme Talebi
9	NC	Bağlantı Yok

Host (DB9)			Yazıcı (DB9)		
Sinyal	Açıklama	Pin	Pin	Açıklama	Sinyal
CD	Taşıyıcı Algılama	1	1	Bağlantı Yok	NC
RxD	Kabul Etme	2	2	İletim	TxD
TxD	İletim	3	3	Kabul Etme	RxD
DTR	Veri Terminali Hazır	4	4	Bağlantı Yok	NC
GND	Toprak	5	5	Toprak	GND
DSR	Veri Seti Hazır	6	6	Bağlantı Yok	NC
RTS	Gönderme Talebi	7	7	Göndermeye Müsait	CTS
CTS	Göndermeye Müsait	8	8	Gönderme Talebi	RTS
CI		9	9	Bağlantı Yok	NC